

# digital slim submarine

Digital Slim Submarine logo

SV12 JN.000000 PN.000000-00-00  
00.00.00 VERSION NO.01

## 用戶手冊

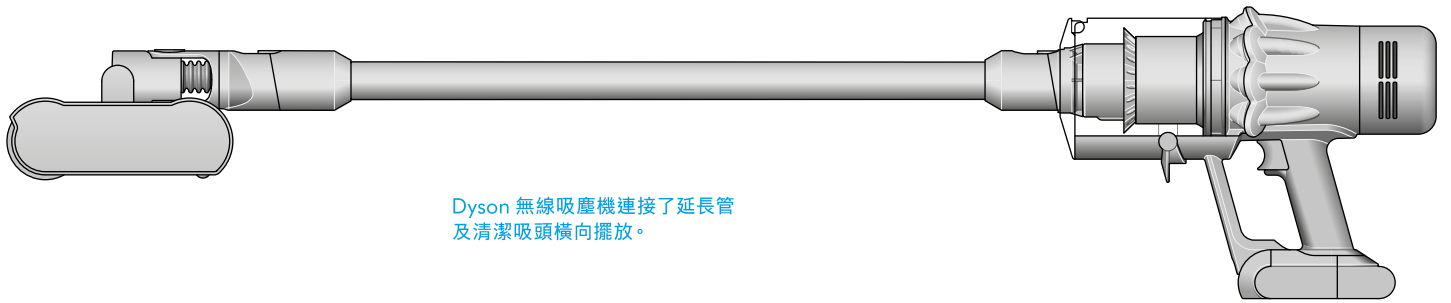

Dyson 無線吸塵機連接了延長管  
及清潔吸頭橫向擺放。

包裝盒內包括

使用指南

為機器充電

更換你的可替換電池

護理你的地板

如何使用你的 Dyson Submarine™

洗地滾筒吸頭

如何清潔你的 Dyson Submarine™

洗地滾筒吸頭

LCD 屏幕

清空你的集塵筒

清潔你的集塵筒

清洗濾網

清理阻塞物

為你的防纏結螺旋吸頭清理阻塞物

清洗刷條

清潔你的吸頭

保養你的機器

# 包裝盒內包括

主機顯示連接了手柄和集塵筒。

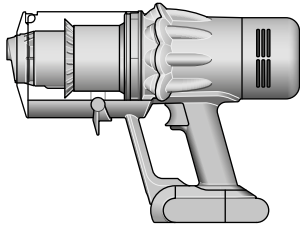

吸塵機

柔軟而蓬鬆的刷條裝設於清潔吸頭中。其電子連接端能連接至延長管，或直接連接到吸塵機上。

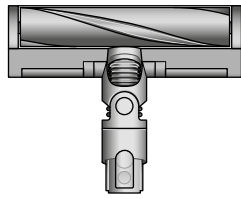

**Slim Fluffy™ 輕量軟絨毛滾筒吸頭**  
專為硬地板設計同時吸除微塵及大型碎屑。

Submarine™ 洗地滾筒吸頭的俯視圖。

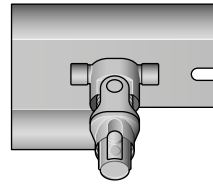

**Submarine™ 洗地滾筒吸頭**  
洗地滾筒內置摩打，可持續清除硬地板上的灰塵、髒污、頑垢和污漬。

充電器為一體式設計，配備插頭、連接端和電線。

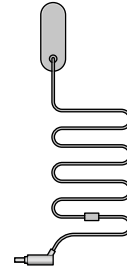

**充電器**  
使用或不使用充電底座為吸塵機充電。

長方形電池設有傾斜連接器，可滑入產品主機的手柄中。

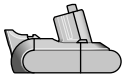

可替換電池

按下按鈕即可移除並更換，以延長雙倍使用時間。

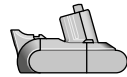

額外可替換電池

頂部的窄身連接端連接至集塵筒，而底部較闊的一端則連接到清潔吸頭或吸頭。



延長管

部分配件可能不包括在內。

你可於 [www.dyson.hk](http://www.dyson.hk) 選購額外配件。



此吸頭將刷條及窄隙清潔吸頭合而為一。刷條可在有需要時滑下至窄隙清潔吸頭。

**二合一組合吸頭**  
二合一吸頭備有寬嘴吸頭及毛刷，可快速切換以在家中或車廂周圍進行清潔及除塵。



帶傾斜末端的長型吸頭。

**窄隙清潔吸頭**  
特別設計在難處理的邊緣及難以觸及的狹窄空間內進行精確清潔任務。

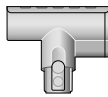

小型清潔吸頭連接裝設了摩打的主機，配合電子連接器，可連接至延長管或直接連接到吸塵機。

**迷你電動吸頭**  
小型吸頭中的刷條內置摩打，可清除床墊、傢飾及樓梯上的頑固污垢。

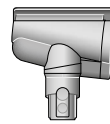

小型清潔吸頭連接裝設了摩打的傾斜主機，配合電子連接器，可連接至延長管或直接連接到吸塵機。

**防纏結螺旋吸頭**  
防纏結錐形刷條將毛髮捲起並吸入集塵筒。以摩打驅動，為狹小空間進行清潔。



帶傾斜末端的長型吸頭，可進一步靈活延長，只需按下位於吸頭末端刷條上的按鈕即可。

**彈性縫隙吸頭**  
可延伸或屈曲。適用於家居及車廂中難以觸及的位置。



帶傾斜末端的長型吸頭及電子連接器，會讓LED燈在連接機器時亮起。

**LED 隙縫吸頭**  
備有LED燈的隙縫吸頭可伸入黑暗狹窄的空間，查看需要清潔的地方。

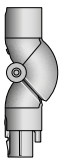

關節連接器讓機器與吸頭之間靈活連接。必須結合吸頭或清潔吸頭使用。

**低處清潔轉接頭**  
彎曲設計，易於貼近傢具底部。延長管設計最多可調整至90°，進一步清潔傢具底部。



柔軟的刷毛和毛氈防撞條設於窄身錐形吸頭上。

**軟毛塵掃**  
密封於軟尼龍刷毛的周圍，適合清理柔軟的物體及表面，進行輕柔的輔助性除塵。

寬嘴吸頭上的硬尼龍刷毛。



**頑固污垢塵掃**  
硬尼龍刷毛可清除粗糙地毯、常用活動範圍及車廂地面的污垢。

帶有絨毛邊緣的寬嘴吸頭。

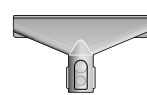

**布料及床褥吸頭**  
可清除墊子及傢飾的灰塵，污垢及致敏原。



機器與吸頭之間的靈活關節。必須結合吸頭或清潔吸頭使用。

**高處清潔轉接頭**  
能彎曲和鎖定不同角度。適合任何兼容工具，有效清潔家中難以觸及的高處位置。



靈活的軟管由堅韌的金屬絲和耐用的塑膠製成。

**延長軟管**  
可令任何吸頭延長61cm，觸及更遠範圍，方便清理家居或車廂中的高處或低處。



延長管上的塑膠夾

配件收納夾

# 使用指南

首次使用前，請為產品充滿電。



屏幕上的按鈕被按下。

## 效能模式

你的機器具有三種吸力模式，分別處理不同任務。  
按下按鈕，即可快速更改吸力模式。



屏幕顯示設定為節能模式，  
配合綠色滿電標示，代表  
此為三個模式中 longest 電池  
壽命的設定。

## 節能模式

操作時間最長，可以長時間潔淨家中各處。



屏幕顯示設定為中模式，  
配合藍色電池標示，代表  
電池壽命為中等長度。

## 中模式

電力與操作時間間取得最佳平衡。



屏幕顯示設定為強效模式，  
配合紅色電池標示，代表此  
為三個模式中 shortest 電池  
壽命的設定。

## 強效模式

適用於集中清理頑固塵垢。

## Slim Fluffy™ 輕量軟絨毛滾筒吸頭

專為硬地板設計  
同時吸除微塵及大型碎屑。

無線吸塵機濾網一邊屏幕上的「選取」按鈕位置。

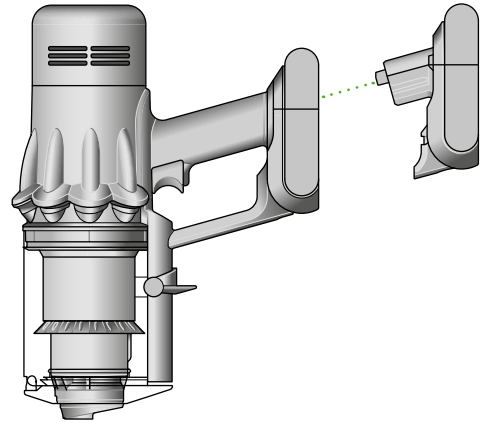

klik

圖象顯示延長管連接至主體的  
接駁位，而延長管釋放  
按鈕則與主體頂部對齊。

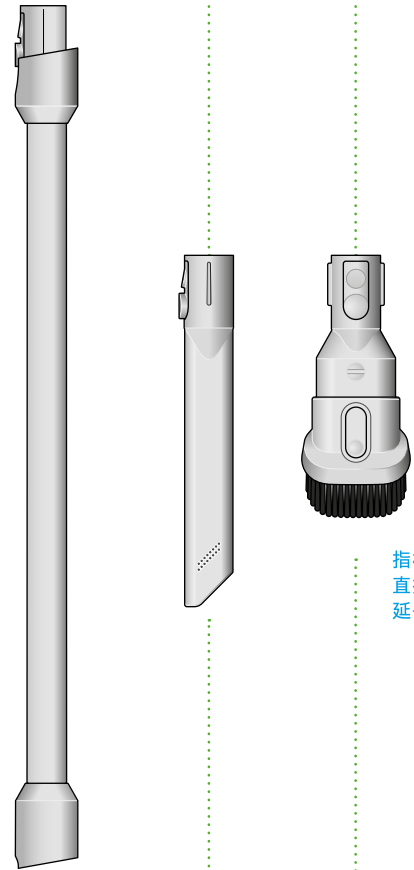

指標指出吸頭可以  
直接連接到主機或  
延長管末端。

箭嘴指示延長管末端  
正連接至清潔吸頭。

klik

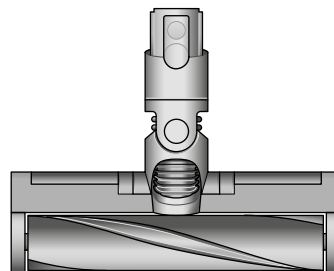

# 為機器充電

在首次使用新機器前及每次清潔後，請務必為你的無線吸塵機充滿電。因為電池及監視系統的運算法會著時間推移而「學習」，而為機器充滿電，則有助系統更準確地計算及顯示剩餘使用時間。

直接連接到充電器或底座之中。

充電過程中，電池兩側的藍色 LED 指示燈會不斷閃動。

電池充滿電後，兩盞 LED 指示燈會亮起 5 秒。

當屏幕顯示為 100%，就代表你的電池已充滿電。

若環境溫度低於 5°C (41°F)，你的無線吸塵機將無法運作或充電。這是為了保護摩打及電池。

在充電之前先讓機器靜止冷卻，能有助延長電池壽命。

充電器透過充電座連接至電源。

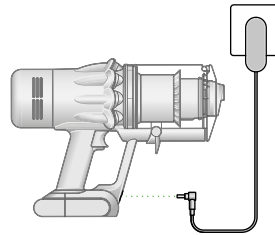

充電器透過電池前方位置直接連接至電源。

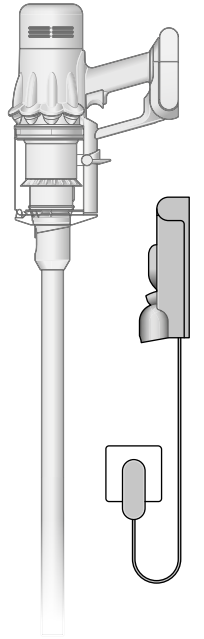

# 更換你的可替換電池

當你備有額外的可替換電池，我們建議你交替使用各枚電池，以維持平均的性能表現。

箭咀指示電池釋放按鈕的位置，並顯示在按下釋放按鈕時，電池會脫離手柄。然後展示出手柄底部換上電池，並伴一聲卡接穩妥。

## 移除你的電池

按下手柄上的釋放按鈕，然後將電池滑離你的無線吸塵機。

為電池充電

## 重新安裝你的電池

將電池與手柄對齊，然後滑進去。用力按下直至「咔」一聲卡接穩妥。

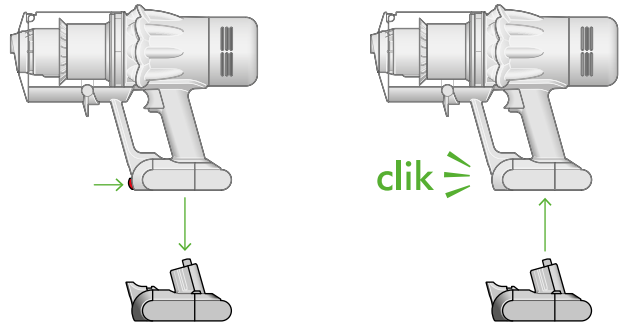

# 護理你的地板

檢查清潔吸頭或吸頭底部是否潔淨，且沒有任何可能造成破損的物件。

開始為你的地板、小地毯及厚地毯吸塵之前，請先翻閱製造商建議的清潔指示。

你的無線吸塵機上的刷條有機會為某類地毯或地板帶來損毀。吸塵時使用轉動式刷條，有機會讓部分地毯起毛。若此情況出現，我們建議你在不使用電動地板吸頭的情況下吸塵，並諮詢你的地板製造商。

# 如何使用你的 Dyson Submarine™ 洗地滾筒吸頭

## 第 1 步

手持洗地滾筒吸頭的邊緣，按下紅色快速釋放按鈕，然後從主滾筒吸頭滑出可拆式匣子。

## 第 2 步

移除儲水箱的蓋子。

## 第 3 步

為儲水箱注入清水至 MAX (最滿) 刻度。

## 第 4 步

穩妥蓋好儲水箱的蓋子。

## 第 5 步

將廢物提取盤及儲水箱滑回洗地滾筒吸頭，直至聽到「咔」一聲。將洗地滾筒吸頭安裝至吸塵機的延長管。

剩餘電池壽命會以百分比方式顯示於 LCD 屏幕上。你可以洗地直至儲水箱的水量過低，或是電池耗盡為止。要繼續進行清潔，只需清空廢物提取盤，為儲水箱重新注入清水，即可重啟清潔。

切勿在儲水箱沒水時洗地，以免摩打過熱。

特寫細節圖片，顯示洗地滾筒吸頭的紅色快速釋放按鈕。

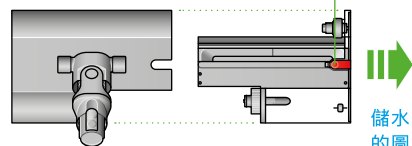
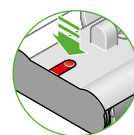

儲水箱從上而下的圖片，以箭咀指示如何從洗地滾筒吸頭出。

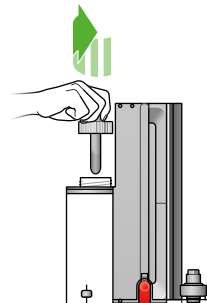

一隻手以逆時針方向擰開儲水箱的蓋子。

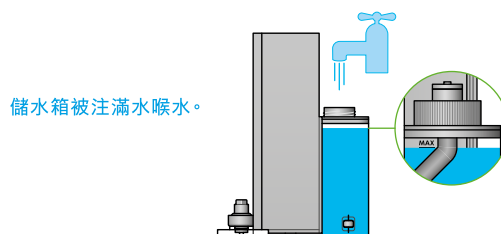

儲水箱被注滿水喉水。

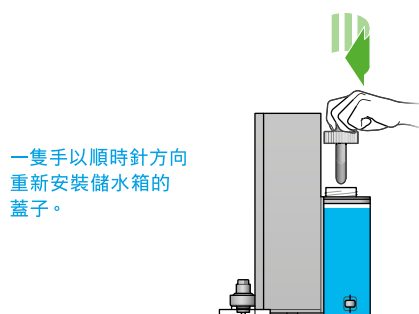

一隻手以順時針方向重新安裝儲水箱的蓋子。

特寫細節圖，顯示 LCD 屏幕上的電量指標。

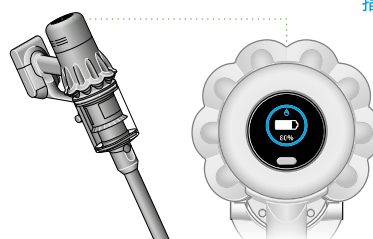

箭咀指示廢物提取盤及儲水箱如何滑回洗地滾筒吸頭，並加上一個別號。

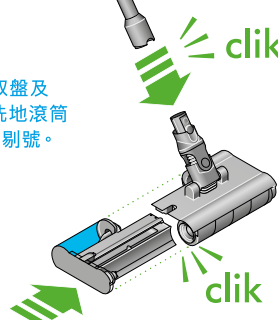

箭咀指示延長管移向洗地滾筒吸頭，並加上一個別號。

# 如何清潔你的 Dyson Submarine™ 洗地滾筒吸頭

**第 1 步**  
關掉產品並從延長管移除 Dyson Submarine™ 洗地滾筒吸頭。  
馬上將吸頭放於滴水盤上，以防止污水濺出。

綠色箭咀指示如何從 Dyson Submarine™ 洗地滾筒吸頭拆除延長管，以及如何在洗地後，將洗地滾筒吸頭放置於滴水盤中。

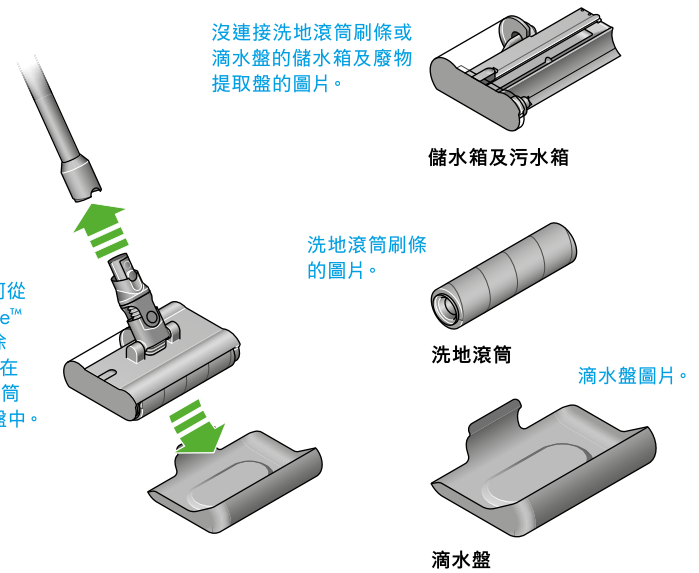

**第 2 步**  
在滴水盤中保持洗地滾筒吸頭處於水平狀態。

洗地滾筒吸頭放置於滴水盤中，並從旁邊提起，加上綠色剔號圖示代表正確使用。

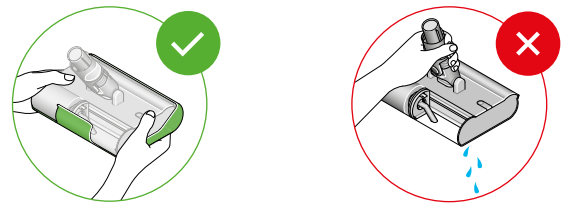

一隻手取下紅色污水箱的蓋，並清空污水及廢物。

**第 3 步**  
將洗地滾筒吸頭移至水槽上。從滴水盤上取出。

手持洗地滾筒吸頭的邊緣，按下紅色快速釋放按鈕，然後從洗地滾筒吸頭滑出可拆式匣子。

取下紅色污水箱的蓋子，以清空廢物提取盤。

一隻手從滴水盤取下洗地滾筒吸頭。

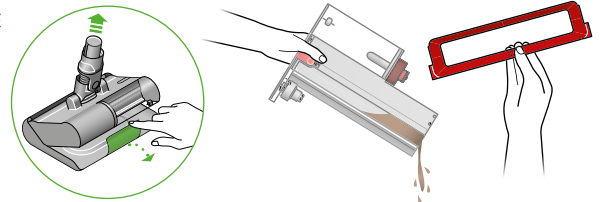

紅色交叉圖示代表頸部位置不能沾水。洗地滾筒吸頭加上綠色圓圈和水龍頭標示，代表可以用水清洗。

**第 4 步**  
請勿讓洗地滾筒吸頭的頸部位置沾水，以免損壞延長管的連接。

拆開 Submarine™ 洗地滾筒吸頭。洗地滾筒吸頭的所有組件都可以用水及家用抗菌清潔劑清洗，請根據製造商建議的比例稀釋清潔劑。

清空儲水箱中所有剩餘的水。

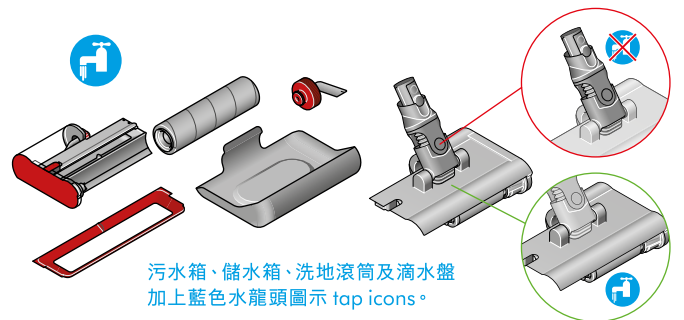

**第 5 步**  
將洗地滾筒擺放於溫暖而通風良好的位置，以靜置風乾。

用抹布擦拭主滾筒吸頭、廢物提取盤及儲水箱的污垢或多餘水分。

我們建議每六個月更換一次洗地滾筒，視乎你使用產品的頻密程度，以助保持其性能表現。

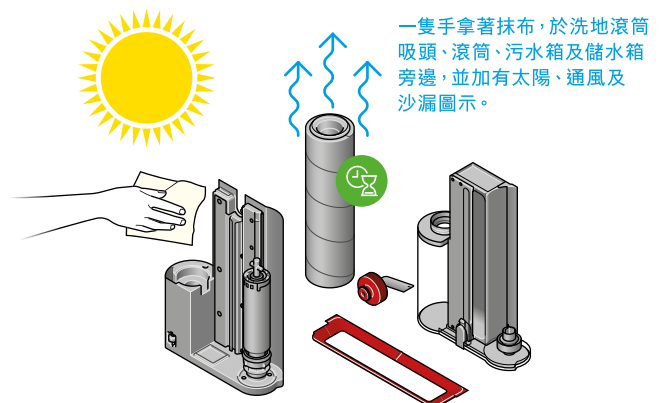

# LCD 屏幕

LCD 屏幕顯示目前表現，包括所選清潔模式、剩餘使用時間、濾網保養提示及阻塞報告。

## 設定功能表

使用按鈕控制你的無線吸塵機設定。要進入設定功能表，請按住按鈕直至功能表頁面出現。輕按以瀏覽所提供的選項。

如需更多有關你的無線吸塵機的資訊及技術短片，請瀏覽網站：  
<https://www.dyson.hk/zh-HK/products/cord-free/dyson-digital-slim-submarine/owners>

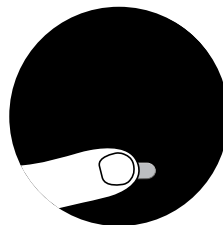

屏幕上的選取按鈕被按下。

## 更改語言

要更改屏幕上的語言，請按住按鈕直到出現語言列表。放開按鈕。

輕按按鈕以瀏覽語言列表，並選取適用的語言。按住按鈕直至倒數結束。

屏幕將出現綠色別號，表示你的語言選擇已完成。

要取消選擇，請在倒數期間釋放按鈕。

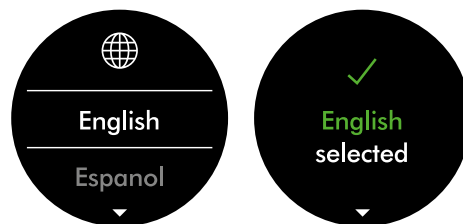

兩個屏幕，第一個顯示語言列表，第二個顯示別號，代表已成功更改語言。

## 更改警示設定

你可關閉摩打震動警示，讓你的摩打不再震動。然而，電池操作時間警示依然會在 LCD 屏幕上顯示，以提醒你注意你的無線吸塵機。

關閉警示並不會關閉阻塞震動警示。這是為了確保所有阻塞物已被清除，以防你的無線吸塵機受到損壞。

輕按以瀏覽設定功能表。選取「警示」選項。

滑動以選擇開啟或關閉。按住按鈕直至屏幕上的倒數結束，並出現別號。要取消選擇，請在倒數期間釋放按鈕。

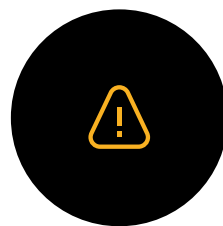

屏幕顯示出琥珀色三角形警號，作為警示之範例。

### 電池操作時間倒數

當電池需要充電，你的無線吸塵機會震動三次，而屏幕則會顯示低操作時間的圖標。

當你的電池沒電，屏幕將會出現紅色警告圖標。

屏幕顯示數字及半滿電池圖標，代表剩餘的電池操作時間。

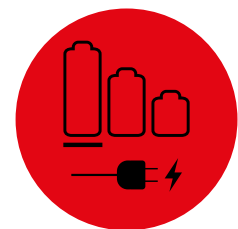
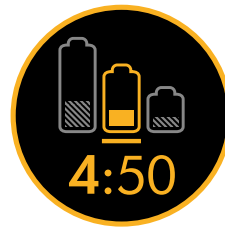

紅色屏幕顯示代表插頭連接電源的圖標。這代表電池已經沒電，並需要充電。

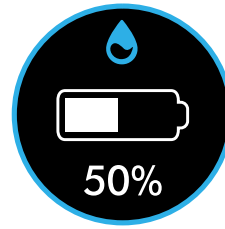

屏幕顯示水滴圖標及剩餘電池壽命。

### 電池健康

要確保你的電池能發揮最佳性能表現及最長壽命，請選用節能或中模式。



電池健康狀況會顯示於屏幕上的電池圖標。

### 警示

有機會出現的警示包括：

濾網 – 濾網未有正確安裝，或需要清洗。

阻塞 – 你的無線吸塵機出現阻塞物，需要移除。

警示圖標及「首次使用前請充滿電」字眼。



警示圖標及「氣道受阻」字眼。

警示圖標及「濾網未封好」字眼。



警示圖標及「濾網需要清洗」字眼。

### 退出設定功能表

若要退出設定功能表，請輕按以瀏覽選取功能表。選擇「退出功能表」。

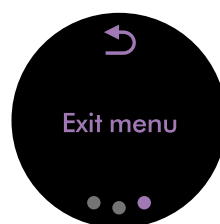

屏幕顯示「退出功能表」字眼及返回圖標。



# 清空你的集塵筒

當塵垢累積至 MAX (最滿) 水平線時，請盡快清空，切勿過滿。在塵垢累積超過 MAX (最滿) 水平線時使用你的無線吸塵機，將有機會影響其性能表現，並需要更頻繁地清洗濾網。

無線吸塵機集塵筒上的 MAX (最滿) 標記，顯示出吸塵機在正常使用角度下，塵垢並應該累積超過該標記。

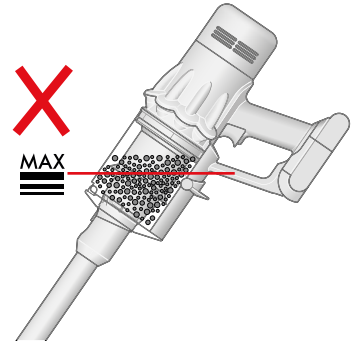

## 移除你的延長管

按下延長管上方的紅色釋放按鈕，並將延長管拉離集塵筒。

## 清空集塵筒

將無線吸塵機向下，手持於垃圾桶上方。

用力按下紅色集塵筒釋放按鈕。集塵筒將向下滑動，集塵筒底座亦會打開。

若紅色集塵筒釋放按鈕未有完全按下，集塵筒底部並不會打開。

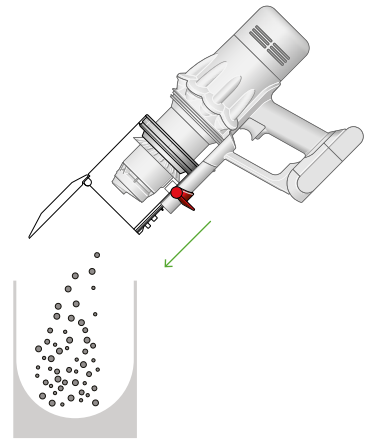

## 減少接觸灰塵的機會

清空集塵筒時，請以隔塵袋緊緊蓋住集塵筒。小心移走集塵筒，然後緊緊封好膠袋並丟棄。

集塵筒蓋關上時會發出 咔嗒聲，並在將之向上推至完全到位時，再次出現 咔嗒聲。

## 關上集塵筒

向上推動集塵筒底座，直至集塵筒與其底座「咔」一聲栓接到位。

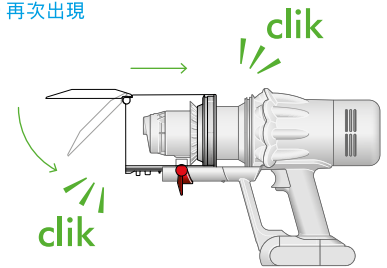

# 清潔你的集塵筒

## 移除你的集塵筒

若有需要清潔集塵筒，請根據「清空你的集塵筒」部分去將其清空。

按下集塵筒滑槽上的紅色按鈕，以釋放集塵筒並從滑槽滑出。

只可以使用無絨濕布來抹拭清潔集塵筒。

更換前，請確保集塵筒和封條完全乾燥。

集塵筒已被移除，而集塵筒釋放桿則位於集塵筒滑槽底部。

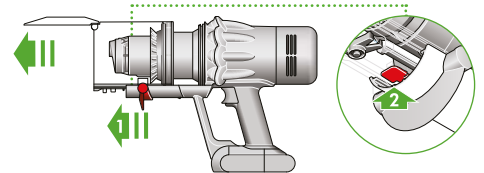

集塵筒被推回集塵筒滑槽上的適當位置。

## 重新安裝你的集塵筒

將直管插入集塵筒滑槽。

向上推集塵筒底座以關閉集塵筒，直至集塵筒及其底座栓接到位。

集塵筒不能以洗碗碟機清洗，亦不建議使用清潔劑、拋光劑或空氣清新劑去清潔，因為這可能會損壞你的無線吸塵機。

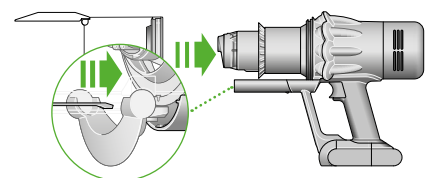

# 清洗濾網

如需更多有關你的無線吸塵機的資訊及技術短片，請瀏覽網站：  
<https://www.dyson.hk/zh-HK/products/cord-free/dyson-digital-slim-submarine/owners>

至少每月一次清洗你的濾網，以維持最佳吸力效能。

## 扭開濾網

逆時針扭轉濾網，並將其從無線吸塵機拉出。

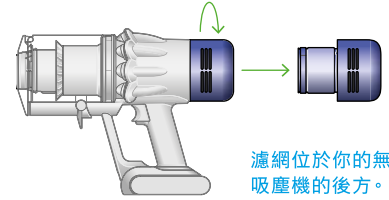

濾網位於你的無線吸塵機的後方。

## 輕拍你的濾網

清洗你的濾網之前，先在垃圾桶上輕拍，以移除任何鬆散的塵垢及碎屑。

手持濾網堅硬的膠質邊緣，然後在垃圾桶上方輕拍另一邊。

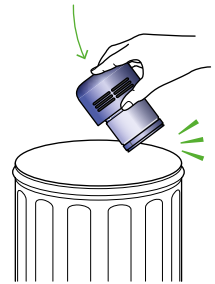

## 清洗你的濾網

在水龍頭下以暖水沖洗，並用手指輕柔擦拭濾網，以移除污垢。

濾網保持直立，較闊身開口一端擺放於掌心。流水從水龍頭流進較窄的一端。

用手蓋住濾網打開的一端，並以箭嘴指示出搖動動作。

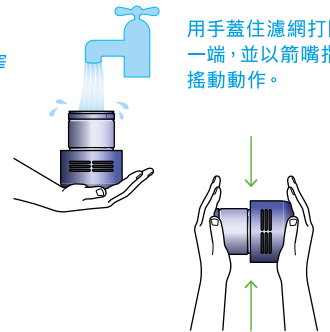

## 注水並搖晃

以一隻手蓋住你的濾網其中一側。

為濾網注入溫暖的自來水。

以另一隻手蓋住濾網打開一側，然後用力搖晃，以移除困住的塵垢及碎屑。

重複這些步驟，直至水流變得清澈為止。

## 抖出水份

倒出濾網中的水，並用力晃動以移除多餘水份。

向上及向下搖晃濾網。

一直搖動直至沒有水份從濾網中抖出。

手握住濾網，窄的一端朝下方讓水滴從濾網中抖出，然後再次朝下將水抖出。

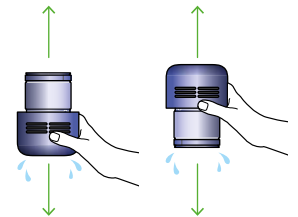

## 晾乾你的濾網

請勿以滾筒式烘乾機、微波爐、或擺放於明火附近烘乾濾網。

重要事項：你的濾網必須完全乾透，才可放回無線吸塵機中。使用潮濕網濾的話，你的無線吸塵機可能會損壞。

吸塵機的濾網被拆下，而較闊的塑膠外殼置於下方，較窄的一端則朝上。



# 清理阻塞物

在尋找阻塞物之前，請先為你的無線吸塵機拔除充電器。  
注意切勿觸動開關，並小心鋒利物件。

在尋阻塞物前，請先讓你的無線吸塵機冷卻。

在尋找阻塞物時，請勿使用你的無線吸塵機，  
因為有機會造成損傷。

若產品檢測到阻塞，摩打便會脈衝 6 次。你將無法使用產品，  
直到阻塞被清除。

若你在摩打正震動時嘗試使用你的無線吸塵機，它將會自動斷電。

在尋找阻塞物前，請先讓吸塵機冷卻，並切勿觸動開關制，  
以保障自身安全。

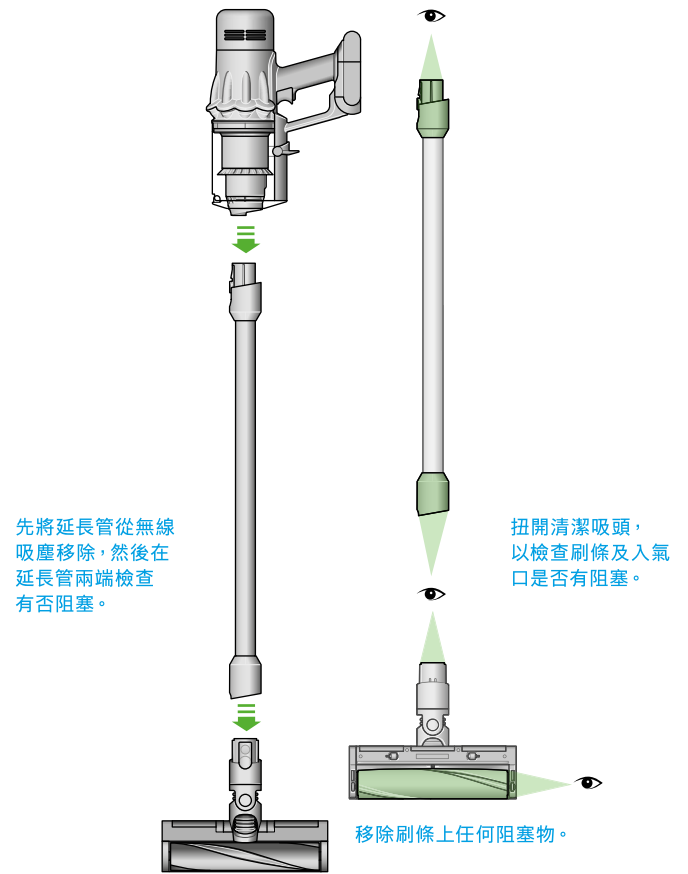

集塵筒已被移除，  
而集塵筒釋放桿則位於  
集塵筒滑槽底部。

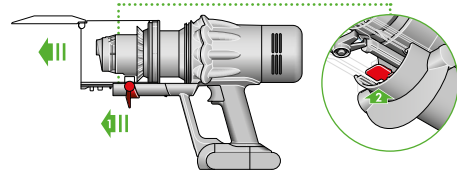

集塵筒移除後，請檢查  
是否有阻塞物，並特別  
留意在無線吸塵機右側、  
集塵筒與主體連接點  
下方的入氣口。

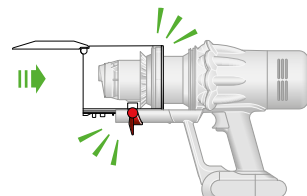
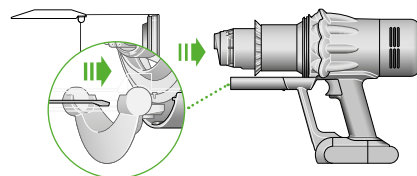
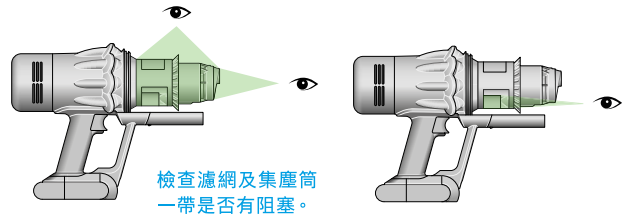

# 為你的防纏結螺旋吸頭清理阻塞物

防纏結螺旋吸頭的刷條並不能清洗。為了維持最佳性能表現，請定期檢查你的刷條，並清除任何障礙物。

請確保你的無線吸塵機未有連接充電器，並小心切勿觸動開關。

## 移除面蓋及刷條

從延長管或無線吸塵機移除防纏結螺旋吸頭。

推動底座板以打開。按下紅色桿以釋放清潔吸頭面蓋。

將清潔吸頭面蓋拉離吸頭的主體。

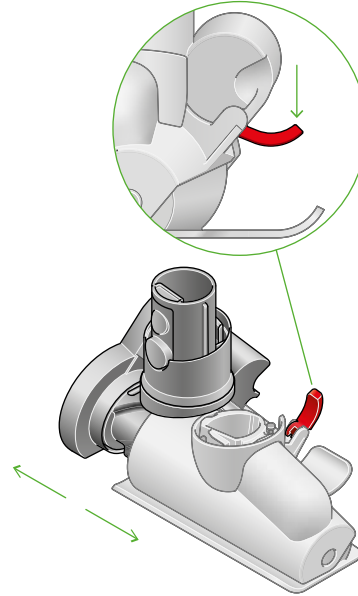

用於卸除刷條的控制杆位於防纏結螺旋吸頭的後方。

## 尋找障礙物

用力拉動刷條，以從主體移除。

檢查防纏結螺旋吸頭上全部 3 個部件，並移除任何障礙物。

防纏結螺旋吸頭並不能清洗。以微濕的無絨布抹拭。

請勿將無線吸塵機中任何零件放入洗碗碟機，或以洗滌劑、拋光劑或空氣清新劑作清洗。

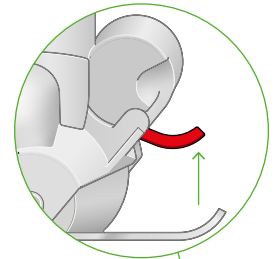
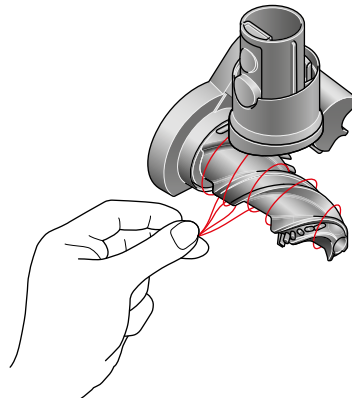

## 重新組裝防纏結螺旋吸頭

將刷條放回正確位置，然後用力按下直至卡入正確位置。

檢查紅色鎖定桿是否在解鎖位置。對齊清潔吸頭及主體上的指示位置。向下按直至穩妥栓接。

將紅色鎖定桿向上推，直至卡入正確位置，然後將底座板推回適當位置。

將外殼滑回刷條上，並將防纏結螺旋吸頭後方的桿向上推至鎖穩。

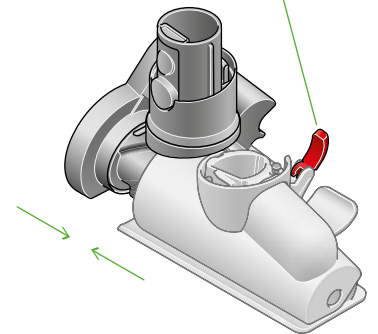

# 清洗刷條

為了保持最佳效能，請定期檢查及清洗刷條。

## 移除刷條

請勿將無線吸塵機中任何零件放入洗碗碟機，或以洗滌劑、拋光劑或空氣清新劑作清洗。

按下清潔吸頭的釋放按鈕，並從延長管將之移除。

將刷條從端蓋上拉下，並將端蓋置於一旁，無需清洗。

端蓋位於清潔吸頭旁邊。  
將之向上推，為刷條解鎖。  
切勿清洗側蓋。

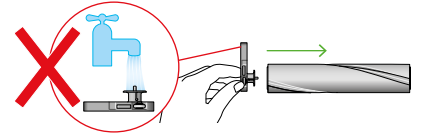
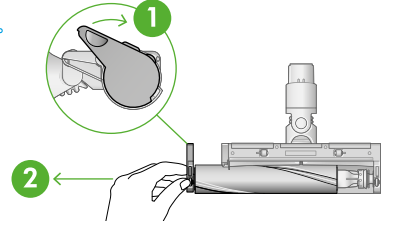

## 清洗並晾乾刷條

將你的刷條放在冷水龍頭下沖洗，然後輕輕擦拭，去除任何絨毛或塵垢。  
保持沖洗直至水流變得清澈。

將刷條保持直立，並晾放 24 小時至乾透。

刷條有一端開口及一端封閉。  
以封閉一端朝上，直立擺放  
晾乾。

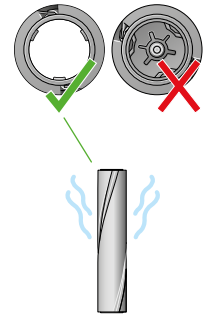

## 更換刷條

重新安裝前，請確保刷條已完全乾透。

將端蓋重新安裝至刷條上，並滑入清潔吸頭中。

擰動端蓋直至穩妥卡好在適當位置。

清潔吸頭的外殼不能清洗，並只可用微濕的無絨布抹拭。

將刷條重新插入吸頭，  
然後轉動端蓋至鎖定  
位置。

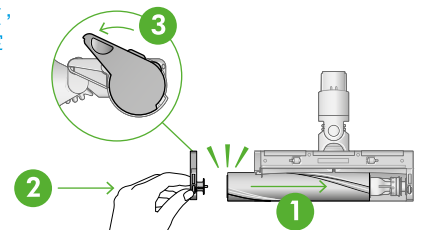

端蓋應以少於 90°  
連接至清潔吸頭，  
因為只要大於 90°，  
端蓋就無法關上。

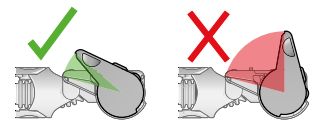

# 清潔你的吸頭

請勿將無線吸塵機中任何零件放入洗碗碟機，或以洗滌劑、拋光劑或空氣清新劑作清洗。

請以微濕的無絨布抹拭，並避免觸碰到連接端。

使用前，請確保吸頭已完全乾透。



此吸頭將刷條及窄隙清潔吸頭合而為一。刷條可在有需要時滑下至窄隙清潔吸頭。

二合一組合吸頭



帶傾斜末端的長型吸頭。

窄隙清潔吸頭



靈活的軟管由堅韌的金屬絲和耐用的塑膠製成。

延長軟管



帶傾斜末端的長型吸頭及電子連接器，會讓LED燈在連接機器時亮起。

LED 隙縫吸頭



關節連接器讓機器與吸頭之間靈活連接。必須結合吸頭或清潔吸頭使用。

低處清潔轉接頭



柔軟的刷毛和毛氈防撞條設於窄身錐形吸頭上。

軟毛塵掃

寬嘴吸頭上的硬尼龍刷毛。



頑固污垢塵掃



機器與吸頭之間的靈活關節。必須結合吸頭或清潔吸頭使用。

高處清潔轉接頭

帶有絨毛邊緣的寬嘴吸頭。

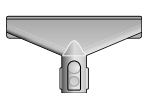

布料及床褥吸頭

# 保養你的機器

為了經常讓你的無線吸塵機發揮最佳性能，請務必定期清潔及檢查是否有阻塞物。

## 保養你的無線吸塵機

若你的無線吸塵機佈滿塵埃，請以微濕的無絨布抹拭。

為你的無線吸塵機的清潔吸頭、吸頭及主體檢查是否有阻塞物。

定期清洗濾網，並靜置至完全乾透。

請勿使用清潔劑或拋光劑清潔產品。

## 保養你的電池

要確保你的電池能發揮最佳性能表現及最長壽命，請選用節能或中模式。

若環境溫度低於 5°C (41°F)，你的無線吸塵機將無法運作或充電。這是為了保護摩打及電池。

## 你的序號

你可以在你的無線吸塵機、電池及充電器上找到你的序號。以你的序號進行註冊。

你可以用印於機器底部的序號註冊你的產品。