

# dyson v12s detect slim submarine

Dyson V12s Detect Slim Submarine™  
乾濕全能洗地吸塵機

## 用戶手冊

CD12 JN.000000 PN.000000-00-00  
00.00.00 第01版

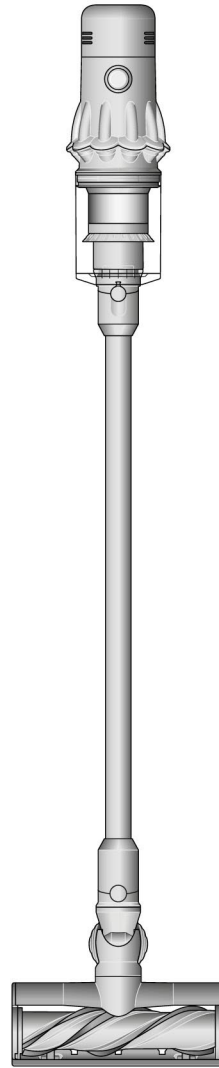

Dyson V12s detect slim submarine  
無線吸塵機之俯視圖，展示清潔吸頭、  
延長管、集塵筒及機身。

## 內容

包裝盒中包括

開始使用

LCD 屏幕

護理你的地板

如何使用你的 Dyson Submarine™

洗地滾筒吸頭

如何清潔你的 Dyson Submarine™

洗地滾筒吸頭

為你的無線吸塵機充電

更換可替換電池

清空集塵筒

清潔集塵筒

清理堵塞物

為你的 Motorbar™ 智能電動吸頭

清理障礙物

為你的防纏結螺旋吸頭清理堵塞物

清洗濾網

清洗你的 Fluffy Optic™ 智能光學

偵測吸頭刷條

清潔你的吸頭

保養你的無線吸塵機

# 包裝盒內包括

你的無線吸塵機會隨附一個或多個吸頭，但並非包含全部。

柔軟而蓬鬆的刷條裝設於清潔吸頭中。其電子連接端能連接至延長管，或直接連接到吸塵機上。

刷條位於清潔吸頭內，而吸力控制滑桿則位於前方。

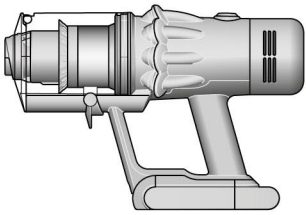

吸塵機

主機顯示連接了手柄和集塵筒。

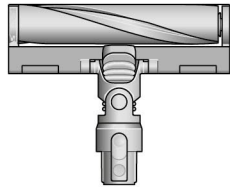

**Fluffy Optic™ 智能光學偵測吸頭**  
Fluffy Optic™ 智能光學偵測吸頭令硬地板上的隱藏塵垢無所遁形。

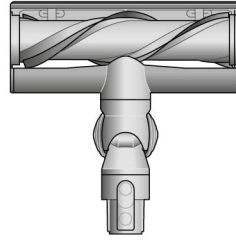

**Motorbar™ 智能電動吸頭**  
防纏結齒梳能在清潔時自動清除刷條上纏繞的毛髮。

Submarine™ 洗地滾筒吸頭的鳥瞰圖。

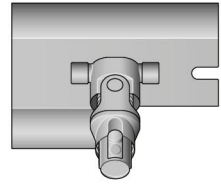

**Submarine™ 洗地滾筒吸頭**  
電動的洗地滾筒有效持續清除硬地板上的灰塵、潑灑液體、頑垢和污漬。

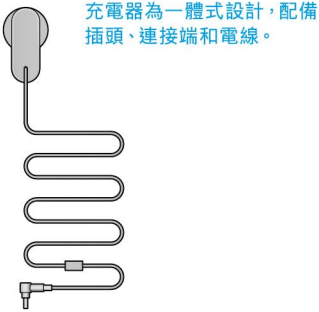

充電器為一體式設計，配備插頭、連接端和電線。

充電器

使用或不使用充電底座為吸塵機充電。

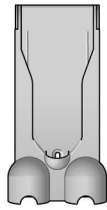

長方形底座需要以螺絲固定於牆上。

掛牆式充電座

你的 Dyson 無線吸塵機穩妥插入掛牆充電座之中，為下一次清潔作好準備。

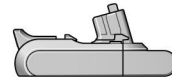

額外可替換電池

長方形電池設有傾斜連接器，可滑入產品主機的手柄中。



延長管

頂部的窄身連接端連接至集塵筒，而底部較闊的一端則連接到清潔吸頭或吸頭。

部分配件可能不包括在內。

你可於 [www.dyson.hk/zh-HK](http://www.dyson.hk/zh-HK) 選購額外配件。

小型清潔吸頭連接裝設了摩打的傾斜主機，配合電子連接器，可連接至延長管或直接連接到吸塵機。

此吸頭將刷頭及窄隙清潔吸頭合而為一。刷頭可在有需要時滑下至窄隙清潔吸頭。



二合一組合吸頭

二合一吸頭備有寬嘴吸頭及毛刷，可快速切換以在家中或車廂周圍進行清潔及除塵。



帶傾斜末端的長型吸頭。

窄隙清潔吸頭

特別設計在難處理的邊緣及難以觸及的狹窄空間內進行精確清潔任務。



靈活的軟管由堅韌的金屬絲和耐用的塑膠製成。

延長軟管

可令任何吸頭延長 61cm，觸及更遠範圍，方便清理家居或車廂中的高處或低處。

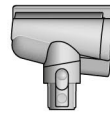

防纏結螺旋吸頭

防纏結錐形滾筒將毛髮捲起及推進集塵筒。以摩打驅動，為狹小空間進行清潔。



帶有手肘型關節，安裝在集塵筒和吸頭之間。

低處清潔轉接頭

彎曲設計，易於貼近傢具底部。延長管設計可調整達至 90°，進一步清潔傢具底部。



帶傾斜末端的長型吸頭。

窄縫轉角吸頭

配合 22° 精密旋轉，窄長設計深入狹窄縫隙輕鬆清潔難以觸達的區域以及清潔車廂儲物空間。

柔軟的刷毛和毛氈防撞條設於窄身錐形吸頭上。



軟毛塵掃

密封於軟尼龍刷毛的周圍，適合清理柔軟的物體及表面，進行輕柔的輔助性除塵。

短身寬嘴吸頭，其下方設有硬尼龍刷毛。



頑固污垢塵掃

硬尼龍刷毛可清除粗糙地毯、常用活動範圍及車廂地面的污垢。

產品與吸頭之間的靈活接頭。必須與吸頭或清潔吸頭一併使用。



高處清潔轉接頭

能彎曲和鎖定不同角度。適合任何兼容工具，有效清潔家中難以觸及的高處位置。

闊身、呈三角形的寬嘴吸頭。



床褥吸頭

可清除墊子及傢飾的灰塵、污垢及致敏原。

延長管上的塑膠夾。



配件收納夾

夾於吸塵機的延長管上，以存放吸頭。

# 開始使用

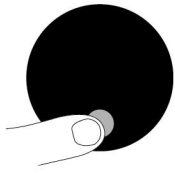

## 效能模式

你的無線吸塵機具有三種吸力模式，分別處理不同任務。按下按鈕，即可快速更改吸力模式。



屏幕顯示設定為節能模式，配合綠色滿電標示，代表此為三個模式中最長電池壽命的設定。

## 節能模式

操作時間最長，可以長時間潔淨家中各處。



兩個屏幕顯示無線吸塵機已設定為自動模式及中級模式，配合藍色電池標示，代表電池壽命為中等長度。

## 自動及中模式

優化電力與操作時間的最佳平衡。連接你的電動清潔吸頭或防纏結螺旋吸頭，以啟動自動模式。吸力將會根據塵垢水平自動調節。



屏幕顯示設定為強效模式，配合紅色電池標示，代表此為三個模式中最短電池壽命的設定。

## 強效模式

適用於集中清理頑固塵垢。

無線吸塵機濾網一邊屏幕上的「選取」按鈕位置。

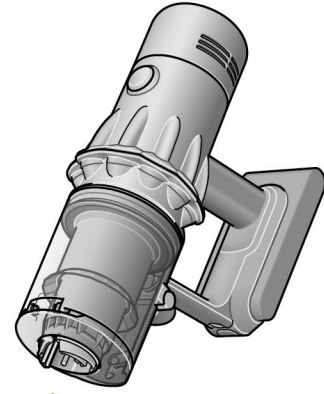

圖象顯示延長管連接至主體的接駁位，而延長管釋放按鈕則與主體頂部對齊。

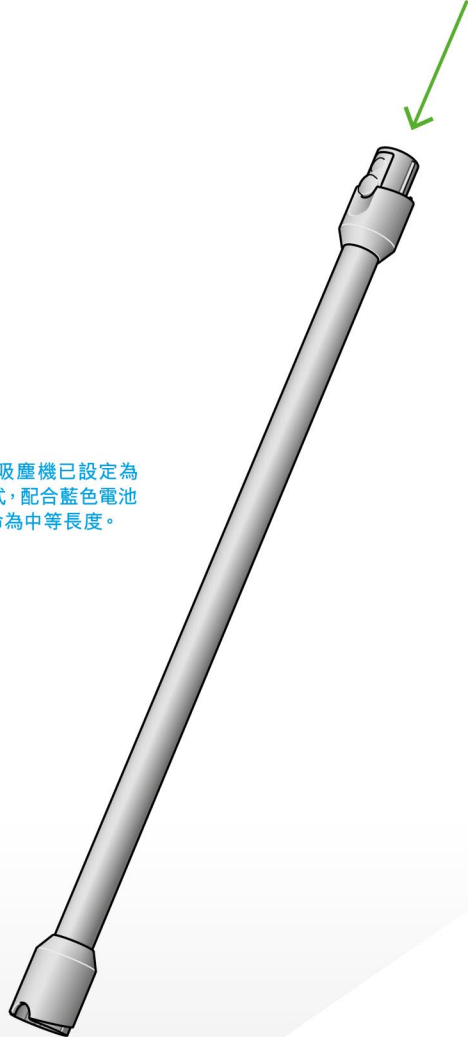

箭嘴指示延長管未端正連接至清潔吸頭。

一級雷射產品 - 對寵物及人類安全。  
請避免直接照射眼睛。

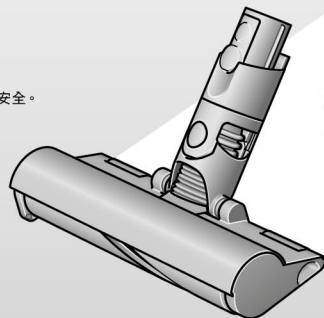

主體上的屏幕展示出有關微塵大小及數量的圖表。

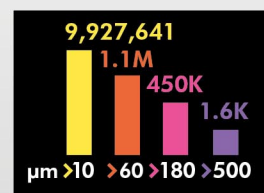

## 測量微塵

壓電式聲學感應器會持續於入氣口測量微塵大小及計算其數量。連接你的電動清潔吸頭或防纏結螺旋吸頭，並啟用自動模式，以在有需要時自動增加吸力。

# LCD 屏幕

LCD 屏幕會顯示出微粒測量資訊及性能表現，包括已選用的清潔模式、剩餘電池操作時間、濾網保養及阻塞報告。

## 設定功能表

使用按鈕控制你的無線吸塵機設定。要進入設定功能表，請按住按鈕直至功能表頁面出現。輕按以瀏覽所提供的選項。

## 微粒計算及圖表

請選擇開啟或關閉微粒測量及計算。若關閉微粒測量及計算功能，你的無線吸塵機將停止自動調節吸力，並會關閉圖表。

## 調整自動模式下的吸力靈敏度。

使用選取按鈕以改變微粒計算的靈敏度，這將會改變你的無線吸塵機因應塵粒而自動反應的方式。

如需更多有關你的無線吸塵機的資訊及技術支援，請瀏覽網站：<https://www.dyson.hk/zh-HK>

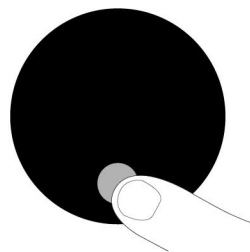

屏幕上的選取按鈕被按下。

## 更改語言

要更改屏幕上的語言，請按住按鈕直到出現語言列表。放開按鈕。

輕按按鈕以瀏覽語言列表，並選取適用的語言。按住按鈕直至倒數結束。

屏幕將出現綠色剔號，表示你的語言選擇已完成。

要取消選擇，請在倒數期間釋放按鈕。

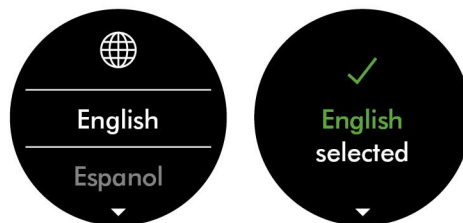

兩個屏幕，第一個顯示語言列表，第二個顯示剔號，代表已成功更改語言。

## 更改警示設定

你可關閉摩打震動警示，讓你的摩打不再震動。然而，電池操作時間警示依然會在 LCD 屏幕上顯示，以提醒你注意你的無線吸塵機。

關閉警示並不會關閉堵塞震動警示。這是為了確保所有堵塞物已被清除，以防你的無線吸塵機受到損壞。

輕按以瀏覽設定功能表。選取「警示」選項。

滑動以選擇開啟或關閉。按住按鈕直至屏幕上的倒數結束，並出現剔號。要取消選擇，請在倒數期間釋放按鈕。



屏幕顯示出琥珀色三角形警號，作為警示之範例。

### 電池操作時間倒數

當電池需要充電，你的無線吸塵機會震動三次，而屏幕則會顯示低操作時間的圖標。

當你的電池沒電，屏幕將會出現紅色警告圖標。

當微粒計算圖表啟動，低操作時間將顯示為琥珀色，並在強效模式時變成紅色。

屏幕顯示數字及半滿電池圖標，代表剩餘的電池操作時間。

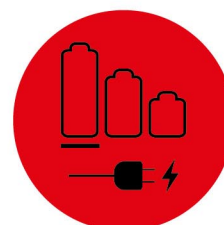
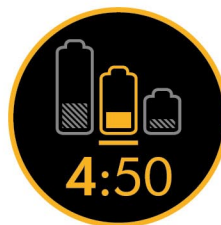

紅色屏幕顯示代表插頭連接電源的圖標。這代表電池已經沒電，並需要充電。

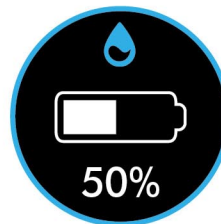

屏幕顯示水滴及剩餘電池壽命。

### 電池健康

要確保你的電池能發揮最佳性能表現及最長壽命，請選用節能或自動/中模式。



電池健康狀況顯示於屏幕上的電池圖標。

### 警示

有機會出現的警示包括：

濾網 – 濾網未有正確安裝，或需要清洗。

堵塞 – 你的無線吸塵機出現堵塞物，需要移除。

顯示「首次使用前請充滿電」字眼的警示圖標。



顯示「氣道堵塞」字眼的警示圖標。



顯示「濾網未封好」字眼的警示圖標。



顯示「濾網需要清洗」字眼的警示圖標。



### 退出設定功能表

若要退出設定功能表，請輕按以瀏覽選取功能表。

選擇「退出功能表」。



屏幕顯示「退出功能表」字眼及返回圖標。

# 護理你的地板

檢查清潔吸頭或吸頭底部是否潔淨，且沒有任何可能造成破損的物件。

開始為你的地板、小地毯及厚地毯吸塵之前，請先翻閱製造商建議的清潔指示。

你的無線吸塵機上的滾筒有機會為某類地毯或地板帶來損毀。吸塵時使用轉動式刷條，有機會讓部分地毯起毛。若此情況出現，我們建議你在不使用電動地板吸頭的情況下吸塵，並諮詢你的地板製造商。

# 如何使用你的 Dyson Submarine™ 洗地滾筒吸頭

## 第 1 步

手握洗地滾筒的邊緣，按下紅色快速卸除按鈕，然後從主滾筒吸頭上滑出可拆式匣子。

主滾筒吸頭上紅色快速卸除按鈕的特寫圖。

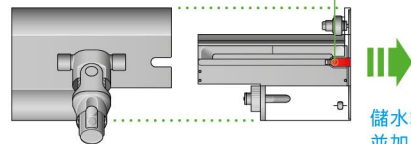
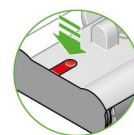

儲水箱的俯視圖，並加上箭咀指示其滑離主滾筒吸頭的方向。

## 第 2 步

打開儲水箱的蓋。

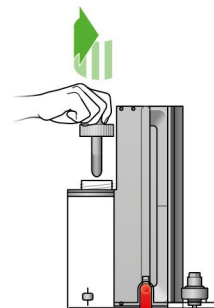

一隻手正打開儲水箱的蓋，並配有逆時針圖示。

## 第 3 步

為儲水箱注入乾淨清水至 MAX 標記。

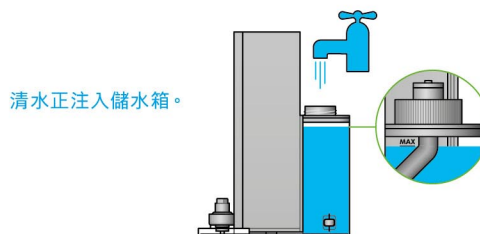

清水正注入儲水箱。

## 第 4 步

穩妥蓋好儲水箱。



一隻手正重新蓋上儲水箱，並配有順時針圖示。

LCD 屏幕的特寫圖，顯示出電量水平指標的細節。

## 第 5 步

將污水箱及儲水箱滑回主滾筒吸頭，直至聽到「咔」一聲。將主洗地滾筒吸頭連接到吸塵機的延長管上。

剩餘電池壽命將以百分比顯示在你的 LCD 屏幕上。你隨即可以洗地，直至儲水箱的清水不足或電量耗盡為止。只需清空污水箱、重新注滿儲水箱，即可繼續進行清潔。

請勿在儲水箱沒水時進行洗地，以免打過熱。

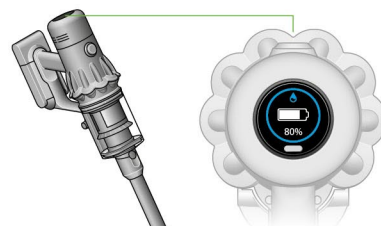

箭咀顯示污水箱及儲水箱正滑向主滾筒吸頭，並配有點擊圖示。

箭咀顯示延長管正移向洗地滾筒吸頭，並配有點擊圖示。

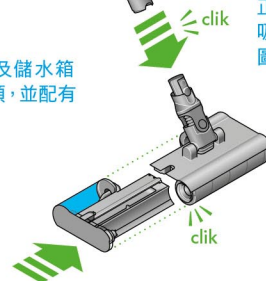

# 如何清洗 Dyson Submarine™ 洗地滾筒吸頭

## 第 1 步

關閉吸塵機，然後從延長管卸下 Dyson Submarine™ 洗地滾筒吸頭。立即將其放置到滴水盤中，以免有污水濺出。

綠色箭咀指示延長管如何從 Submarine™ 洗地滾筒吸頭上卸除，及如何在洗地後將洗地滾筒吸頭置放於滴水盤中。

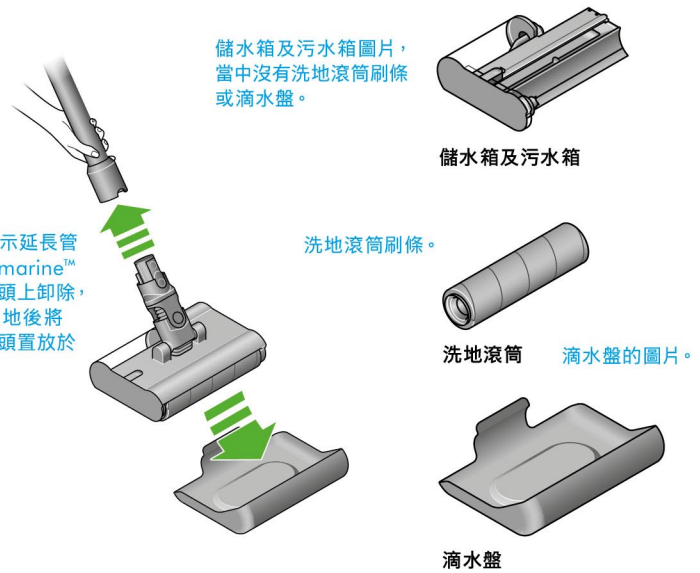

## 第 2 步

以滴水盤水平盛放洗地滾筒吸頭。

洗地滾筒吸頭被置放於滴水盤中，且手握盤邊，並附上綠色剔號代表使用正確。



手握洗地滾筒吸頭的頸部，而沒有滴水盤。顯示水正從滾筒吸頭滴出。紅色交叉代表使用錯誤。

## 第 3 步

將洗地滾筒吸頭放於水槽上方。將它移離滴水盤。

手握洗地滾筒的邊緣，按下紅色快速卸除按鈕，然後從主滾筒吸頭上滑出可拆式匣子。

打開紅色污水箱蓋，以清空污水箱。

一隻手將洗地滾筒吸頭移離滴水盤。

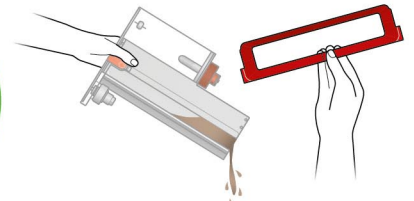
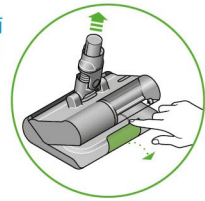

一隻手正打開紅色污水箱蓋，並清空污水及污垢。

## 第 4 步

請勿讓洗地滾筒吸頭的頸部接觸到水分，因為有可能會損壞與延長管的連接。

拆開 Submarine™ 洗地滾筒吸頭。洗地滾筒吸頭的每個部分皆可用水及家居抗菌清潔劑清洗，而清潔劑需按製造商建議比例稀釋。

清空儲水箱中所有剩餘清水。

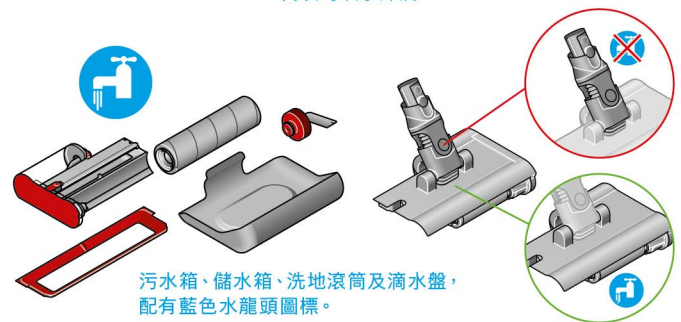

紅色交叉代表頸部不能接觸到水分。主滾筒吸頭附有綠色圓圈及水龍頭，代表可以水沖洗。

## 第 5 步

將洗地滾筒置於溫暖而通風良好的位置風乾。

用抹布擦拭主滾筒吸頭、污水箱及儲水箱，以清除任何污垢或多餘水分。

我們建議每六個月更換一次洗地滾筒，並視乎你使用產品的頻密程度調節，以助保持其性能表現。

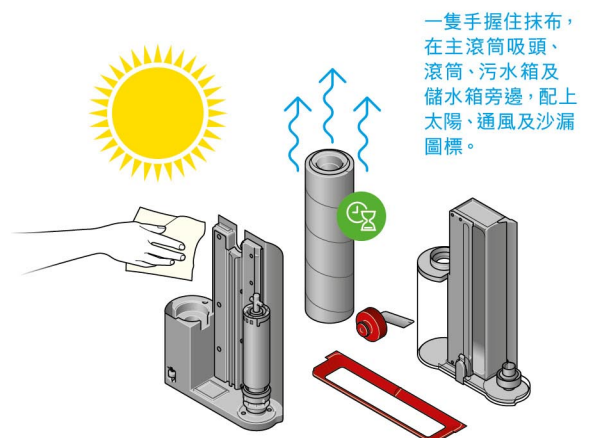



# 為你的無線吸塵機充電

充電器透過掛牆式充電座連接至電源。

在首次使用新機器前及每次清潔後，請務必為你的無線吸塵機充滿電。因為電池及監視系統的運算法會著時間推移而「學習」，而為機器充滿電，則有助系統更準確地計算及顯示剩餘使用時間。

直接連接到充電器或底座之中。

充電過程中，電池兩側的藍色 LED 指示燈會不斷閃動。

電池充滿電後，兩盞 LED 指示燈會亮起 5 秒。

當屏幕顯示為 100%，就代表你的電池已充滿電。

若環境溫度低於 5°C (41°F)，你的無線吸塵機將無法運作或充電。這是為了保護摩打及電池。

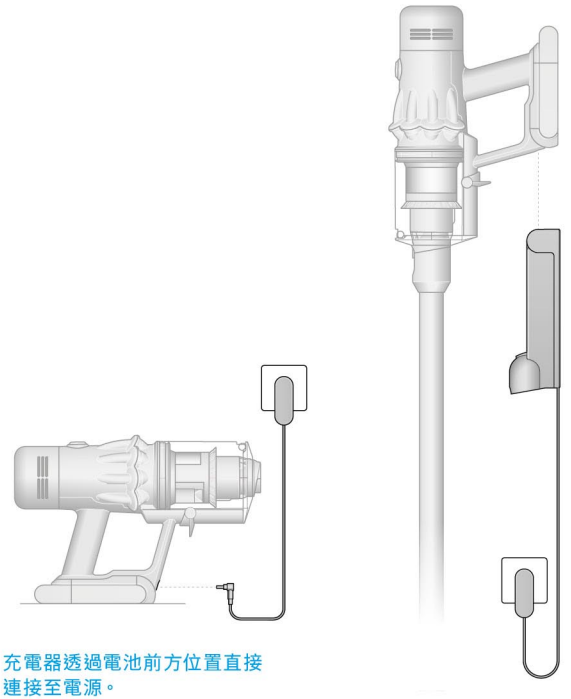

充電器透過電池前方位置直接連接至電源。

# 更換你的可替換電池

若你備有額外的可替換電池，我們建議你交替使用各枚電池，以維持平均的性能表現。

## 移除你的電池

按下手柄上的釋放按鈕，然後將電池滑離你的無線吸塵機。

為電池充電

## 重新安裝你的電池

將電池與手柄對齊，然後滑進去。用力按下直至「咔」一聲栓接穩妥。

箭咀指示電池釋放按鈕的位置，並顯示在按下釋放按鈕時，電池會脫離手柄。然後展示出手柄底部換上電池，並「咔」一聲栓接穩妥。

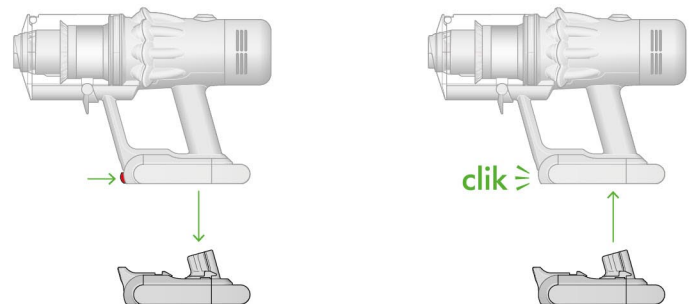

# 清空集塵筒

當塵垢累積至 MAX (最滿) 水平線時，請盡快清空，切勿過滿。在塵垢累積超過 MAX (最滿) 水平線時使用你的無線吸塵機，將有機會影響其性能表現，並需要更頻繁地清洗濾網。

讓集塵筒過滿有機會導致微粒計算數據不準確。

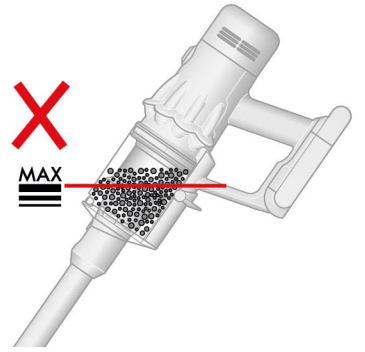

無線吸塵機集塵筒上的 MAX (最滿) 標記，顯示出吸塵機在正常使用角度下，塵垢並不應該累積超過該標記。

## 移除延長管

按下延長管上方的紅色釋放按鈕，並將延長管拉離集塵筒。

## 倒出灰塵

將無線吸塵機向下，手持於垃圾桶上方。

用力按下紅色集塵筒釋放按鈕。集塵筒將向下滑動，集塵筒底座亦會打開。

若紅色集塵筒釋放按鈕未有完全按下，集塵筒底部並不會打開。

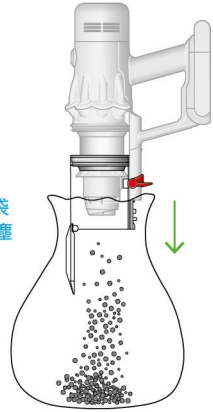

插圖顯示將集塵筒清空至垃圾袋中，並配上圖像，提示在清空集塵桶時，注意切勿按下開關。

## 減少接觸灰塵的機會

清空集塵筒時，請以隔塵袋緊緊蓋住集塵筒。小心移走集塵筒，然後緊緊封好膠袋並丟棄。

## 關上集塵筒

向上推動集塵筒底座，直至集塵筒與其底座「咔」一聲栓接到位。



集塵筒蓋關上時會發出咔嗒聲，並在將之向上推至完全到位時，再次出現咔嗒聲。

# 清潔集塵筒

## 移除集塵筒

若有需要清潔集塵筒，請根據「清空你的集塵筒」部分去將其清空。

按下集塵筒滑槽上的紅色按鈕，以釋放集塵筒並從滑槽滑出。

只可以使用無絨濕布來抹拭清潔集塵筒。

更換前，請確保集塵筒和封條完全乾燥。

## 重新安裝集塵筒

將直管插入集塵筒滑槽。

向上推集塵筒底座以關閉集塵筒，直至集塵筒及其底座栓接到位。

集塵筒不能以洗碗碟機清洗，亦不建議使用清潔劑、拋光劑或空氣清新劑去清潔，因為這可能會損壞你的無線吸塵機。

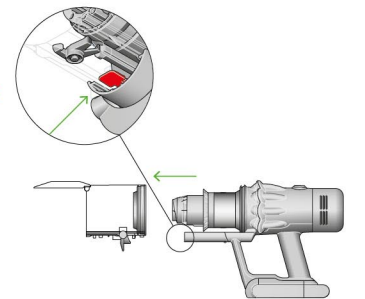

集塵筒已被移除，而集塵筒釋放桿則位於集塵筒滑槽底部。

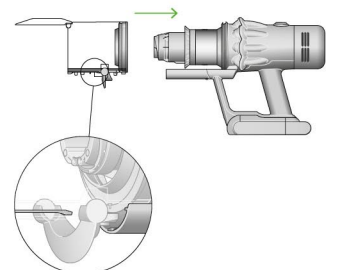

集塵筒被推回集塵筒滑槽上的適當位置。

# 清理堵塞物

在尋找堵塞物之前，請先為你的無線吸塵機拔除充電器。注意切勿觸動開關，並小心鋒利物件。

在尋堵塞物前，請先讓你的無線吸塵機冷卻。

在尋找堵塞物時，請勿使用你的無線吸塵機，因為有機會造成損傷。

若你的無線吸塵機檢測到堵塞物，摩打即會震動，你將會無法使用吸塵機，直至堵塞物被清除。

若你在摩打正震動時嘗試使用你的無線吸塵機，它將會自動斷電。

## 檢查主體

移除集塵筒，檢查你的無線吸塵主體是否有堵塞物。

請在使用你的無線吸塵機之前，確保已清除所有堵塞物，並已將全部零件重新組裝。

## 檢查延長管及清潔吸頭

檢查延長管是否有任何堵塞。

檢查吸頭是否有任何堵塞，並在有需要時，跟指示移除刷條。

## 重新組裝你的無線吸塵機

確保全部零件已穩妥安裝，才使用你的無線吸塵機。

清理堵塞物並不包括於你的保養中。

集塵筒移除後，請檢查是否有堵塞，並特別留意在無線吸塵機右側、集塵筒與主體連接點下方的入氣口。

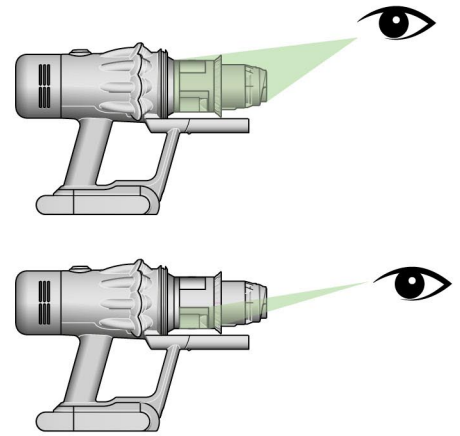

先將延長管從無線吸塵機移除，然後在延長管兩端檢查是否有堵塞。

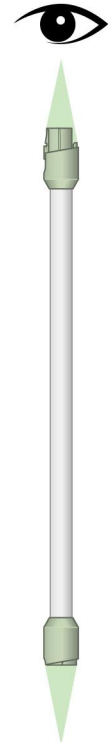

扭開清潔吸頭，以檢查滾筒及入氣口是否有堵塞。

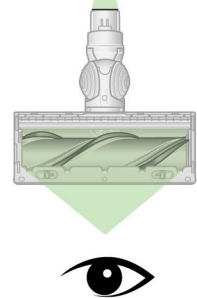

# 為你的 Motorbar™

## 智能電動吸頭清理障礙物

你的智能電動吸頭中的刷條並不能清洗。為了維持最佳性能表現，請定期檢查你的滾筒，並清除任何障礙物。

請確保你的無線吸塵機未有連接充電器，並小心切勿觸動開關。

### 移除刷條

請勿將無線吸塵機中任何零件放入洗碗碟機，或以洗滌劑、拋光劑或空氣清新劑作清洗。

按下延長管末端的清潔吸頭釋放按鈕。將清潔吸頭朝上擺放。

以硬幣鬆側蓋。

扭動側蓋並從你的刷條移除它。切勿清洗側蓋。

將你的滾筒滑回清潔吸頭。

### 檢查障礙物

清除滾筒上所有碎屑。

檢查清潔吸頭內部，並移除任何碎屑或堵塞物。

你的智能電動吸頭和其刷條並不能清洗。以微濕的無絨布抹拭。

### 更換刷條

將側蓋推回滾筒上，並滑入清潔吸頭中。

轉動側蓋至上鎖位置。

你的清潔吸頭並不能清洗，並只可以微濕的無絨布抹拭。



移除刷條即可看到鎖扣成水平狀態，解鎖符號在 6 點鐘位置，而鎖定符號則在 12 點鐘位置。



將刷條重新插入吸頭，然後轉動側蓋至鎖定位置。

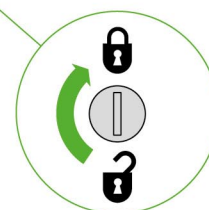
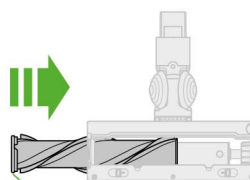

# 為你的防纏結螺旋吸頭清理堵塞物

防纏結螺旋吸頭的刷條並不能清洗。為了維持最佳性能表現，請定期檢查你的滾筒，並清除任何障礙物。

請確保你的無線吸塵機未有連接充電器，並小心切勿觸動開關。

## 移除面蓋及刷條

從延長管或無線吸塵機移除防纏結螺旋吸頭。

推動底座板以打開。按下紅色桿以釋放清潔吸頭面蓋。

將清潔吸頭面蓋拉離吸頭的主體。

## 檢查障礙物

用力拉動刷條，以從主體移除。

檢查防纏結螺旋吸頭上全部 3 個部件，並移除任何障礙物。

防纏結螺旋吸頭並不能清洗。以微濕的無絨布抹拭。

請勿將無線吸塵機中任何零件放入洗碗碟機，或以洗滌劑、拋光劑或空氣清新劑作清洗。

## 重新組裝防纏結螺旋吸頭

將滾筒放回正確位置，然後用力按下直至卡入正確位置。

檢查紅色鎖定桿是否在解鎖位置。對齊清潔吸頭及主體上的指示位置。向下按直至穩妥栓接。

將紅色鎖定桿向上推，直至卡入正確位置，然後將底板推回適當位置。

用於卸除刷條的控制杆位於防纏結螺旋吸頭的後方。

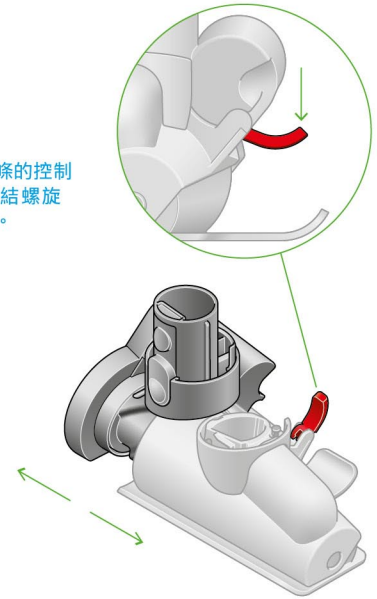

將外殼滑回刷條上，並將防纏結螺旋吸頭後方的桿向上推至鎖穩。

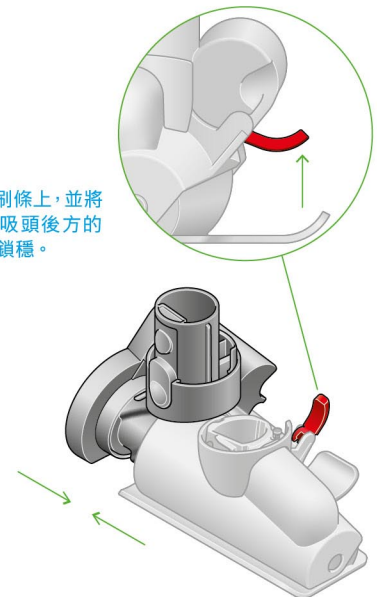

# 清洗濾網

至少每月一次清洗濾網，以維持最佳吸力效能。

如需更多有關你的無線吸塵機的資訊及技術短片，請瀏覽網站：  
<https://www.dyson.hk/zh-HK>

## 扭開濾網

逆時針扭轉濾網，並將之從無線吸塵機拉出。

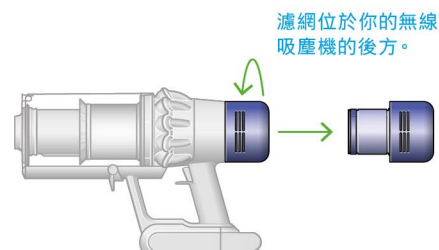

## 輕拍你的濾網

清洗你的濾網之前，先在垃圾桶上輕拍，以移除任何鬆散的塵垢及碎屑。

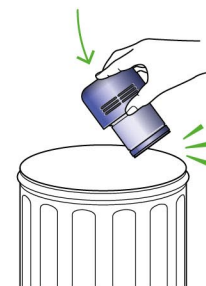

## 清洗你的濾網

在水龍頭下以暖水沖洗，並用手指輕柔擦拭濾網，以移除污垢。

濾網保持直立，較闊身開口一端擺放於掌心。流水從水龍頭流進較窄的一端。

手蓋上濾網打開的一端，並以箭嘴指示出搖動動作。

## 注水並搖晃

以一隻手蓋住你的濾網其中一側。

為濾網注入溫暖的自來水。

以另一隻手蓋住濾網打開一側，然後用力搖晃，以移除困住的塵垢及碎屑。

重複這些步驟，直至水流變得清澈為止。

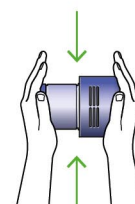

## 抖出水份

倒出濾網中的水，並用力晃動以移除多餘水份。

一直搖動直至沒有水份從濾網中抖出。

將濾網一端向上擺放，如圖。

將濾網置放於末端上，並在通風良好而溫暖的地方晾乾至少 24 小時。

請勿以滾筒式烘乾機、微波爐、或擺放於明火附近烘乾濾網。

重要：你的濾網必須完全乾透，才可放回無線吸塵機中。使用潮濕網濾的話，你的無線吸塵機可能會損壞。

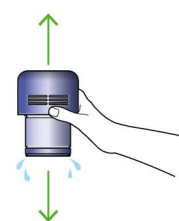

手握住濾網，窄的一端朝下方讓水滴從濾網中抖出，然後再次朝下將水抖出。



靜置濾網晾乾，並讓褶狀濾網一邊朝上。

# 清洗你的 Fluffy Optic™ 智能光學偵測吸頭刷條

你的 Fluffy Optic™ 智能光學偵測吸頭配備可清洗刷條。為了獲得最佳效能，請定期檢查及清洗刷條。

請確保你的無線吸塵機未有連接充電器，並小心切勿觸動開關。

## 移除刷條

請勿將無線吸塵機中任何零件放入洗碗碟機，或以洗滌劑、拋光劑或空氣清新劑作清洗。

按下延長管末端的清潔吸頭釋放按鈕。將清潔吸頭朝上擺放。

向上推動側蓋，並從清潔吸頭拉出刷條。

移除刷條的側蓋，切勿清洗側蓋。

將你的刷條滑出清潔吸頭。

## 清洗並晾乾你的滾筒

將你的刷條放在流水下，然後輕輕擦拭，清除任何絨毛或灰塵。

將刷條如圖示般豎立向上。靜置至少 24 小時至完全乾透。

## 更換刷條

更換之前，請檢查滾筒是否已完全乾透。

將側蓋重新安裝至你的刷條。

將你的刷條滑回清潔吸頭。將側蓋推回關閉位置。

## 清潔光學鏡片

為了保持最佳效能，請保持你的光學鏡片清潔。只在清潔吸頭未有連接至你的無線吸塵機時，才清理鏡片。

使用柔軟的無絨乾布擦拭鏡片。

側蓋位於清潔吸頭旁邊。  
將之向上推，為滾筒解鎖。  
切勿清洗側蓋。

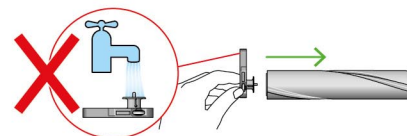
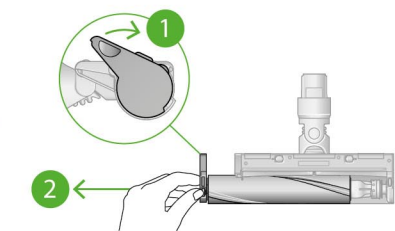

刷條有一端開口及一端封閉。以封閉一端朝上，直立擺放晾乾。

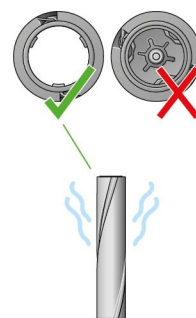

側蓋應以少於 90° 連接至清潔吸頭，因為只要大於 90°，側蓋就無法關上。

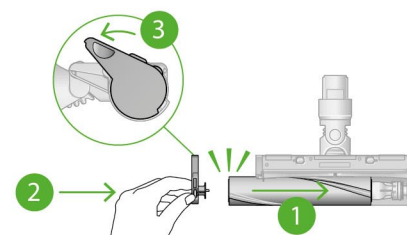

# 清潔你的吸頭

請勿將無線吸塵機中任何零件放入洗碗碟機，或以洗滌劑、拋光劑或空氣清新劑作清洗。

請以微濕的無絨布抹拭，並避免觸碰到連接端。

使用前，請確保吸頭已完全乾透。



二合一組合吸頭



窄隙清潔吸頭



延長軟管



窄縫轉角吸頭



低處清潔轉接頭



軟毛塵掃



頑固污垢塵掃



高處清潔轉接頭



床褥吸頭



# 機器維護與保養

為了經常讓你的無線吸塵機發揮最佳性能，請務必定期清潔及檢查是否有堵塞物。

## 保養你的無線吸塵機

若你的無線吸塵機佈滿塵埃，請以微濕的無絨布抹拭。

為你的無線吸塵機的清潔吸頭、吸頭及主體檢查是否有堵塞物。

定期清洗濾網，並靜置至完全乾透。

請勿使用清潔劑或拋光劑清潔產品。

## 保養電池

要確保你的電池能發揮最佳性能表現及最長壽命，請選用節能或自動/中模式。

若環境溫度低於 5°C (41°F)，你的無線吸塵機將無法運作或充電。這是為了保護摩打及電池。

## 你的序號

你可以在你的無線吸塵機、電池及充電器上找到你的序號。以你的序號進行註冊。

如需更多有關你的無線吸塵機的資訊及技術短片，請瀏覽網站：

<https://www.dyson.hk/zh-HK>