



內容

包裝盒內包括
下載 MyDyson™ 應用程式
開始使用
組裝你的耳機
配對你的耳機
為你的耳機充電
氣流控制

使用音效
主動降噪技術
音效操控桿
LED 燈號
飛行轉換器
更換你的濾網
清潔你的耳機
重新組裝你的耳機

包裝盒內包括

部分配件可能不包括在內。
如需選購額外配件，請瀏覽
<https://www.dyson.hk/zh-HK>



Dyson Zone™ 空氣淨化耳機

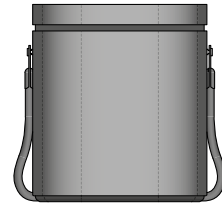

旅行專用盒¹

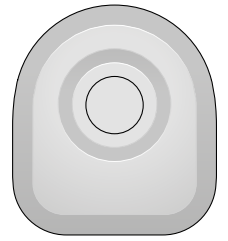

旋鈕收納盒

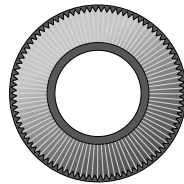

靜電活性炭濾網



軟布袋¹

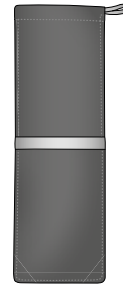

面罩套

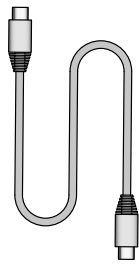

USB-C

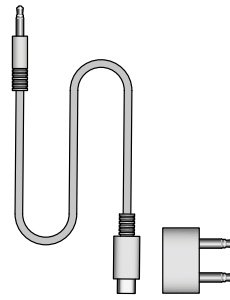

飛行專用配件組合¹



面罩清潔刷

1. 只適用於 Dyson Zone™ Absolute+ 空氣淨化耳機。

下載 MyDyson™ 應用程式

作為完整體驗的重要一部分，MyDyson™ 應用程式讓你能隨時隨地控制 Dyson Zone™ 空氣淨化耳機。若仍未下載應用程式，請即下載以取得更多功能及更新資料。

從 App Store 或 Google Play 下載 MyDyson™ 應用程式。開啟應用程式，然後按照屏幕上的指示建立新帳戶。



Apple 及 Apple 商標為 Apple Inc. 於美國及其他國家/地區的註冊商標。App Store 為 Apple Inc. 於美國及其他國家/地區註冊的服務商標。Google Play 及 Google Play 商標為 Google Inc. 的註冊商標。

開始使用

音效操控桿

讓你控制音樂、調節音量、並啟動你的語音助理，就位於右邊耳罩的背面。



人體工程學耳罩
以 -13° 配合橢圓形
覆蓋耳朵。

靜電活性炭濾網

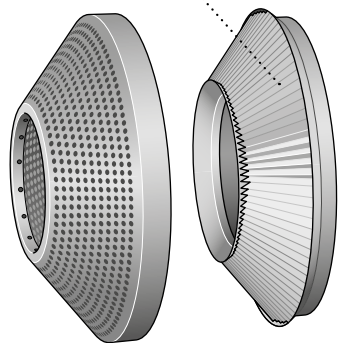

扭動並打開濾網蓋

以衛生且簡易地更換濾網。

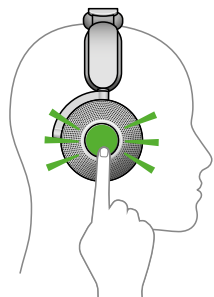

通透模式

如需切換成通透模式，
輕點任何一邊耳罩兩次。
環境聲音會被放大。

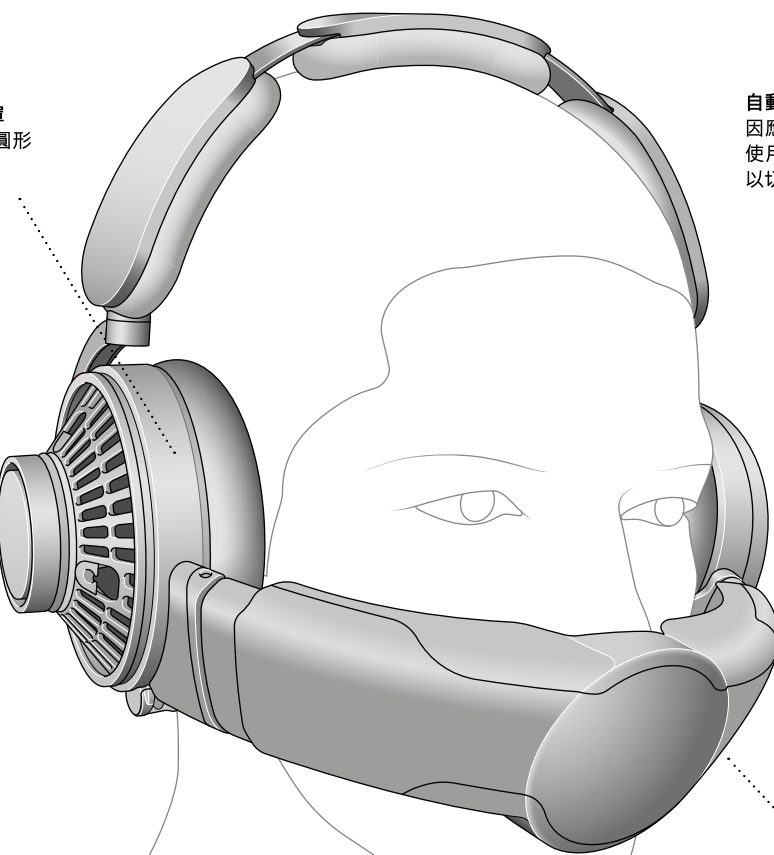

下載 MyDyson™ 應用程式

隨時隨地控制你的環境取得空氣質素
及噪音報告、查看電池狀態、計算濾網
壽命及更多。

自動活動模式

因應你的活動控制氣流。
使用左耳罩上的按鈕或應用程式，
以切換氣流控制。



非接觸式面罩

安裝以輸送淨化空氣。



滑動調整

以配合不同面部形狀及大小。

USB-C 充電器
使用 USB-C 電線
去為耳機充電。

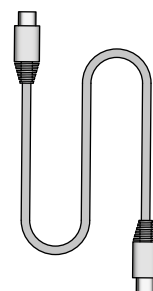

組裝你的耳機

插入濾網
擰下兩邊耳罩。

手持濾網的塑膠邊緣，並將之穩妥放入耳罩中。

重新蓋好面蓋，並擰動至穩固鎖緊。

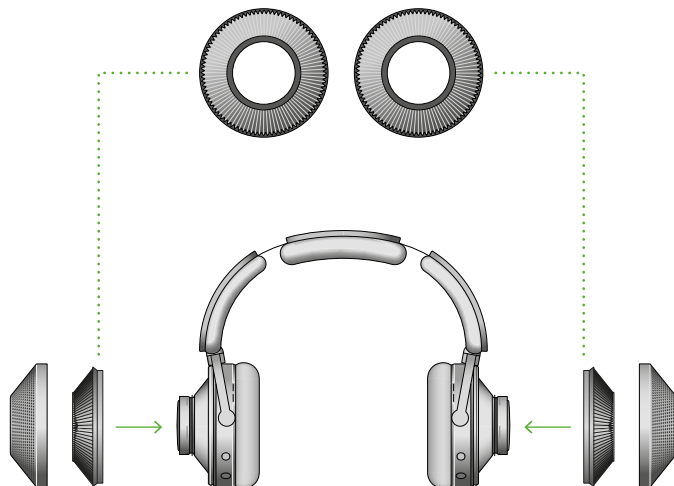
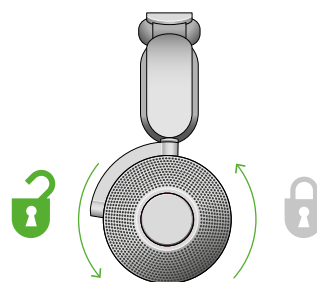

調整你的耳機
戴上你的耳機。

滑動兩側以調整頭帶，直至你感到舒適貼合。

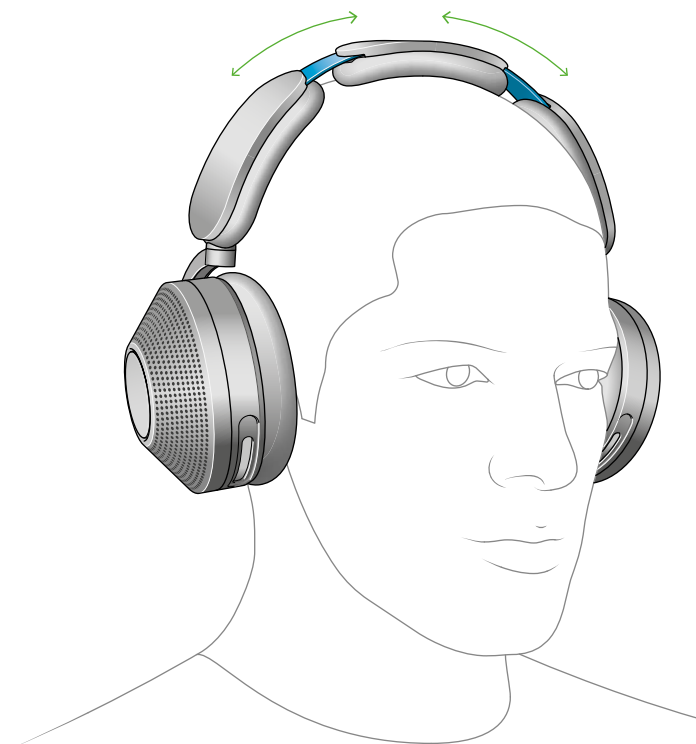

連接面罩

移除面罩的所有包裝，
然後將其兩邊臂桿延伸至最長。

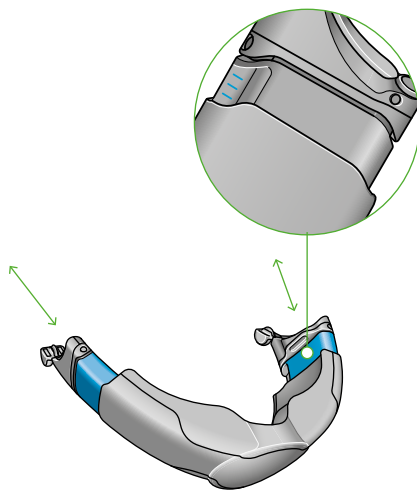
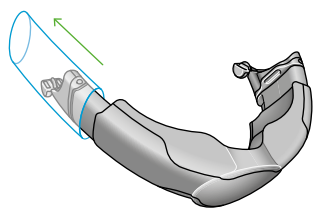

將面罩放在嘴下方，然後透過磁性連接點將其連接至
兩邊耳罩。

將面罩推起以遮蓋你的口鼻。



調整面罩

調整面罩至一個舒適位置，
確保靠近而接觸不到你的臉部。
氣流會自動開始輸送。

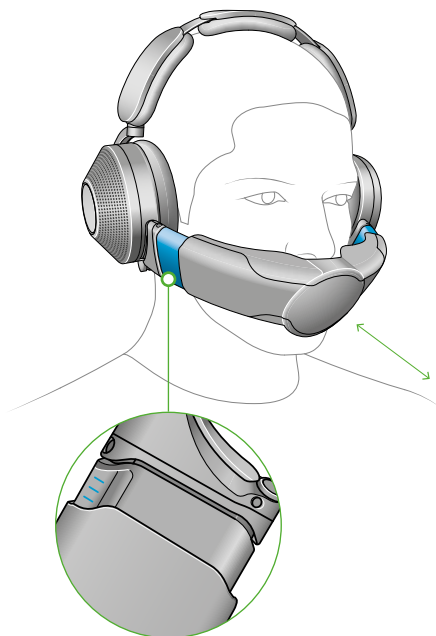

配對你的耳機

連接至 MyDyson™ 應用程式

從 App Store 或 Google Play 下載 MyDyson™ 應用程式。開啟應用程式，然後按照屏幕上的指示建立新帳戶。

若你已經有帳戶，請選取「新增產品」，然後按照指示操作。



Apple 及 Apple 商標為 Apple Inc. 於美國及其他國家/地區的註冊商標。App Store 為 Apple Inc. 於美國及其他國家/地區註冊的服務商標。Google Play 及 Google Play 商標為 Google Inc. 的註冊商標。

啟動你的耳機

按住左邊耳罩上的氣流按鈕，以啟動電源。
LED 燈將變為白色。

不使用時，你可以按住氣流按鈕 5 秒以將之關閉。
再持續按住 5-10 秒，將會重置耳機。

配對你的耳機

按住氣流按鈕，直至 LED 燈閃動藍色。

你的 MyDyson™ 應用程式會在完成配對後提示你。

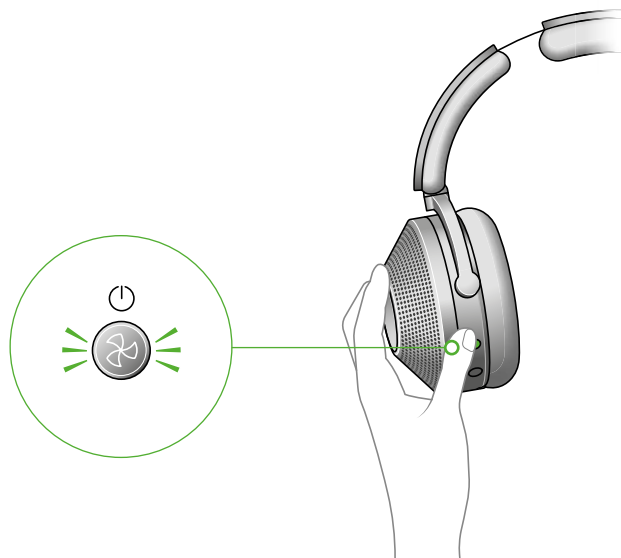

使用藍牙™ 連接音效

在流動裝置的設定功能表上啟動藍牙。
檢查藍牙是否已啟動，並選取你的
Dyson Zone™ 空氣淨化耳機。

在你的裝置連接至耳機後，
請回到 MyDyson™ 應用程式。



為你的耳機充電

你的耳機需要高於 20% 電量，以運行淨化功能。

你可以按動氣流按鈕來查看電量水平。

電池壽命

空氣淨化耳機的電池壽命會隨著使用而改善。
請在首次使用時至少運行 5 小時，
以獲得最佳操作時間表現。

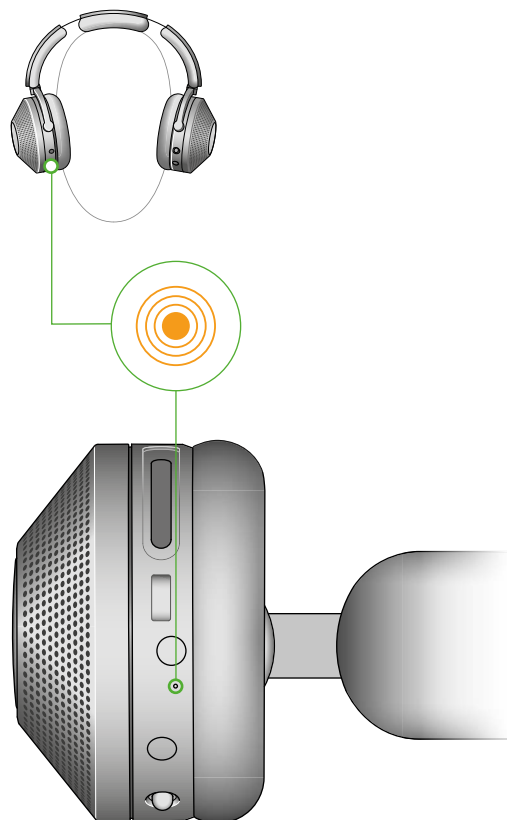

行動及 LED 燈號

電池電量高於 20%
LED 燈將變為綠色。



電池電量低於 20%
LED 燈將變為持續亮起的琥珀色達 5 秒。



正在充電
當連接到電源並正在充電時，LED 燈將閃動琥珀色。
當充滿電後，LED 燈將變為綠色，然後逐漸熄滅。



電量不足以進行淨化
LED 燈將閃動琥珀色燈達 5 秒。



氣流控制

Dyson Zone™ 空氣淨化耳機會偵測你的活動水平並自動調整氣流速度。你亦可以選擇手動調節各項水平。

使用 MyDyson™ 應用程式以選用自動模式，或手動調整不同模式。此外，亦可以使用左邊耳罩背面的按鈕以選取模式。

電池壽命

你可以選擇低氣流模式以延長電池壽命。

Auto
Rest
Light
Moderate
Off



自動模式

氣流速度將應對你的活動水平。



休息

最低氣流設定。電池壽命會在此模式下延長。



輕度活動

提升氣流設定。



中度活動

最高可用氣流設定。



電池壽命

你可以選擇低氣流模式以延長電池壽命。



使用音效

要透過耳機播放音效，你需要使用藍牙™或音響線作連接。

無需安裝面罩，亦可透過耳機播放音效。

使用音效按鈕

使用你的 MyDyson™ 應用程式或右邊耳罩背面的操控桿，以控制音效。

播放及暫停

按動操控桿中間以播放。再按一下以暫停。

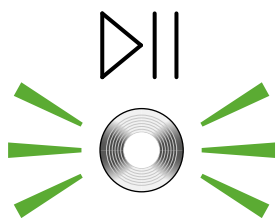

跳過和尋找

輕點左邊或右邊的操控桿，以跳過曲目。按住以快進或回捲。



音量

向上或向下按動操控桿，以調節音量。

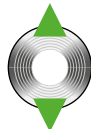

啟動語音助理

按住操控桿的中間，以啟動流動裝置的語音控制功能。



主動降噪技術

使用主動降噪技術 (ANC) 以減低你周圍的環境噪音。

隔絕模式

最高程度的主動降噪效能，以減低周圍及環境的噪音。
此乃耳機的預設模式。

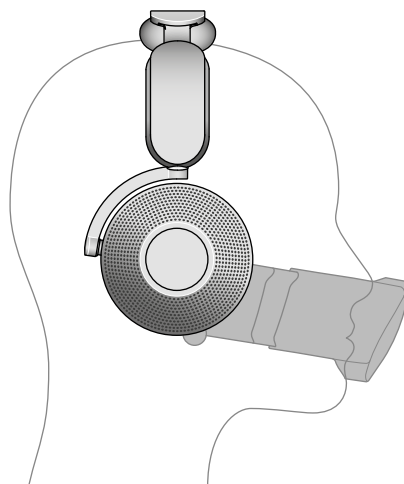

通透模式

如需切換成通透模式，輕點任何一邊耳罩兩次。
環境聲音會被放大。

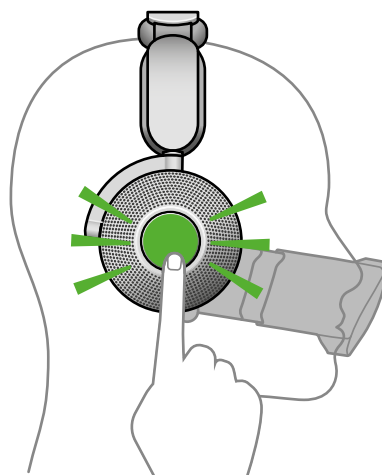

對話模式

將面罩向下翻動，以暫停音效及降噪功能。
聲音會被放大，讓你戴著耳機也聽得到。

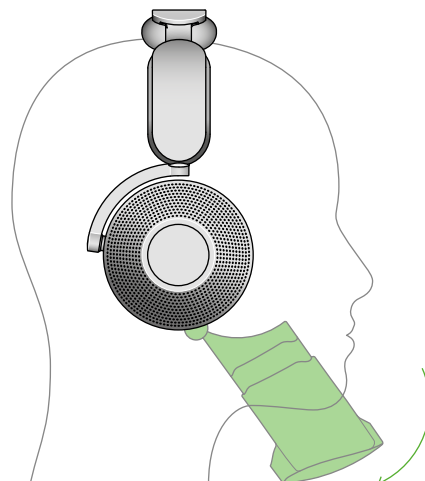

音效操控桿

如何使用音效操控桿

使用右邊耳罩背面的操控桿以控制音效。

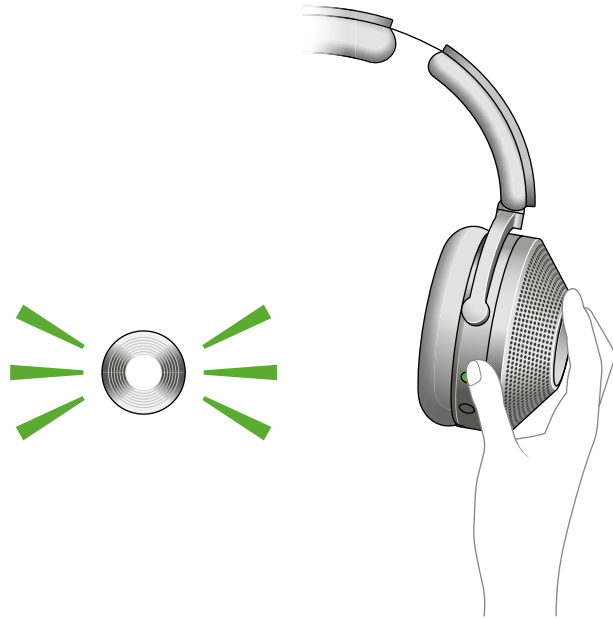

行動

常設操作

慢慢提高音量
向上按操控桿。



快速提高音量
向上按操控桿，
音量會提高直至放開操控桿。



慢慢降低音量
向下按操控桿。



啟動語音助理
按住操控桿。



在聆聽音效期間

播放/暫停音效
按動操控桿一次，以播放/暫停音效。



跳回上一個音檔 (或重新播放)
向左按操控桿。



回捲
向左按操控桿。



跳過至下一音檔
向右輕點操控桿一次。



快進
向右按住操控桿。



以流動裝置使用語音助理期間

停止使用語音助理
按動操控桿。



電話響起期間

接聽電話
按動操控桿。



拒接電話
按住操控桿。



進行通話期間

結束通話
按動操控桿。



LED 燈號

LED 燈號會在你的 Dyson Zone™ 空氣淨化耳機需要留意時作出提示。

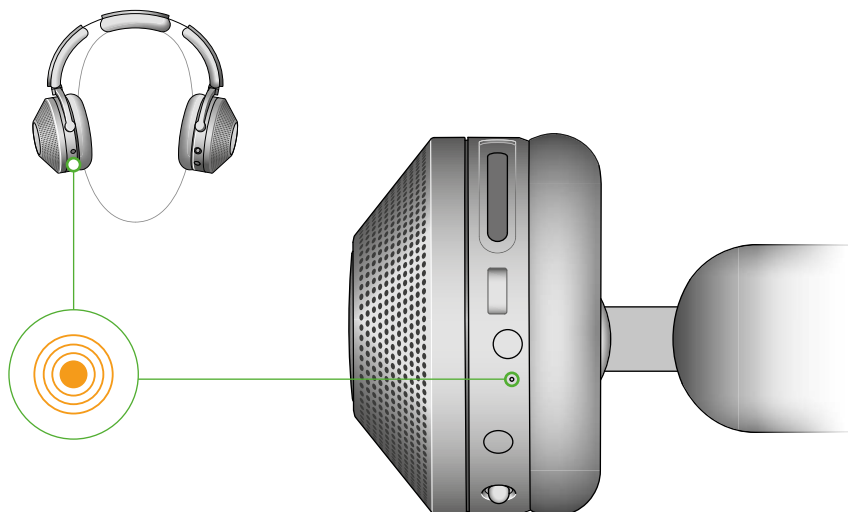

行動

啟動
白色 LED 燈號 – 短暫 (從關閉至開啟)。



關閉
白色 LED 燈號 – 短暫 (從開啟至關閉)。



電池

電池電量超過 20%
當沒有戴上或按了向左按鈕 – 綠色 LED 燈號。



電池電量低於 20%
當沒有戴上或按了向左按鈕 – 橙色 LED 燈號。



連接至電源 - 完全充電
持續亮起綠色 LED 燈達 5 分鐘，然後逐漸熄滅。



連接至電源 - 正在充電
橙色 LED 燈號 – 充電時閃動。



電量不足以進行淨化
橙色 LED 燈號 – 閃動 5 秒。



電池電量低於 20%
橙色 LED 燈號 – 持續亮起 5 秒。



藍牙™

藍牙™ 在可偵測模式
藍色 LED 燈號 – 持續閃動。



藍牙已成功連線
藍色 LED 燈號 – 持續閃動停止。音效 – 歡迎聲音。



濾網

濾網需要更換
粉紅色 LED 燈號 – 閃動。



警示

請尋求 Dyson 技術支援
紅色 LED 燈號 – 閃動 5 秒。



正在安裝更新
白色 LED 燈號 – 閃動。



飛行專用配件²

將飛行專用線連接至 2 針轉換器，然後插入機上娛樂系統的音效埠。

飛行專用配件只會在你同時使用USB-C 電線時，
才會為 Dyson Zone™ 空氣淨化耳機充電。

請注意，Dyson Zone™ 空氣淨化耳機的音效控制
會在使用飛行專用配件時無法運作。

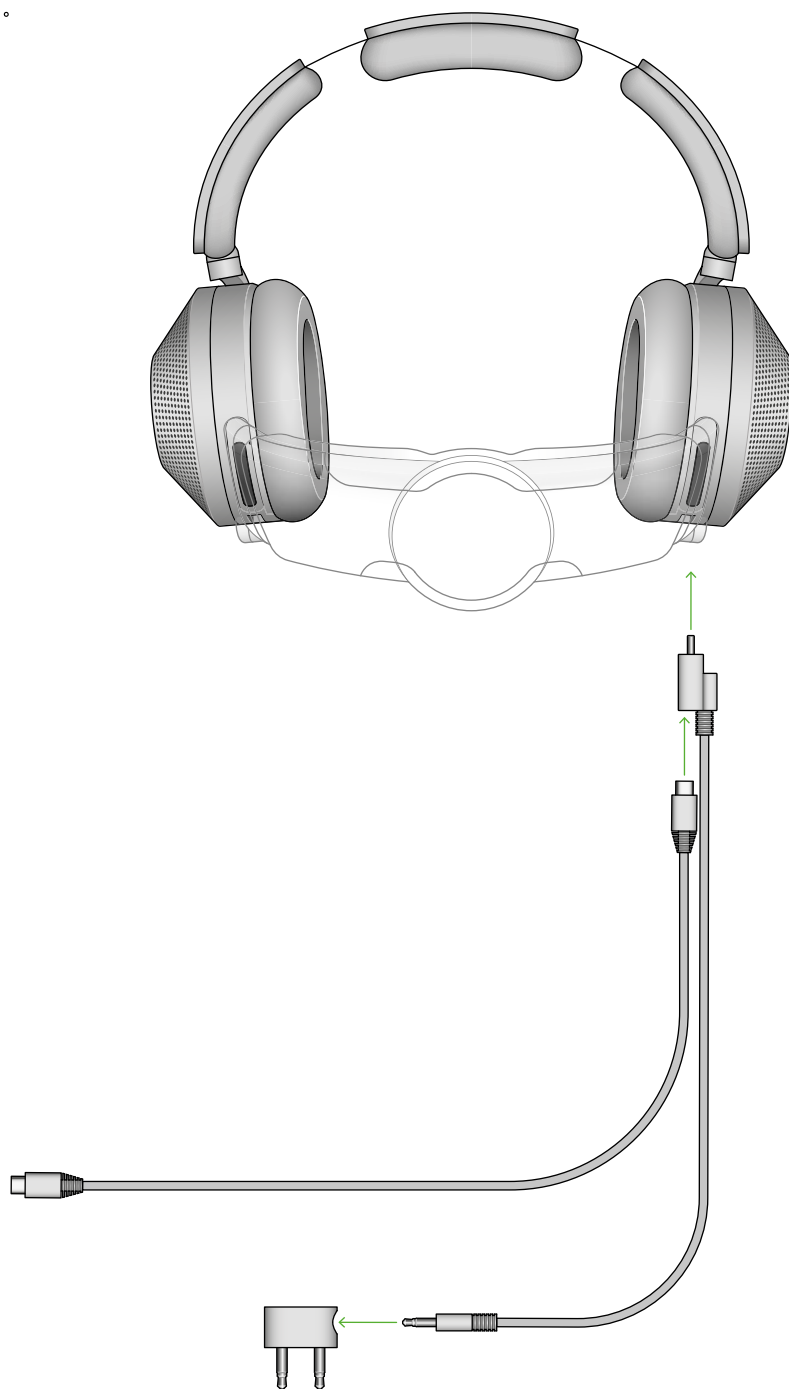

2. 配件僅隨 Dyson Zone™ Absolute+ 空氣淨化耳機提供。



警告

飛行專用 2 針轉換器只適用於連接音效輸出。
插入電源插座可能會導致火災或構成觸電危機。

更換你的濾網

濾網壽命

當濾網壽命太短時，MyDyson™ 應用程式及耳機會提示你。
濾網壽命取決於你使用耳機的時間及你的活動水平。

你的濾網並不能清洗，並應該在 MyDyson™ 應用程式
發出提示時立即更換。

移除面蓋

擰動耳罩的面蓋直至鬆開。

移除濾網

小心取出濾網，避免讓任何灰塵跌落耳罩上。
丟棄濾網。

插入濾網

移除全新濾網的所有包裝，然後置於耳罩之中。

重新蓋好面蓋，並擰轉至穩固鎖緊。

更換濾網之後，請謹記立即在 MyDyson™ 應用程式中
重設濾網壽命。

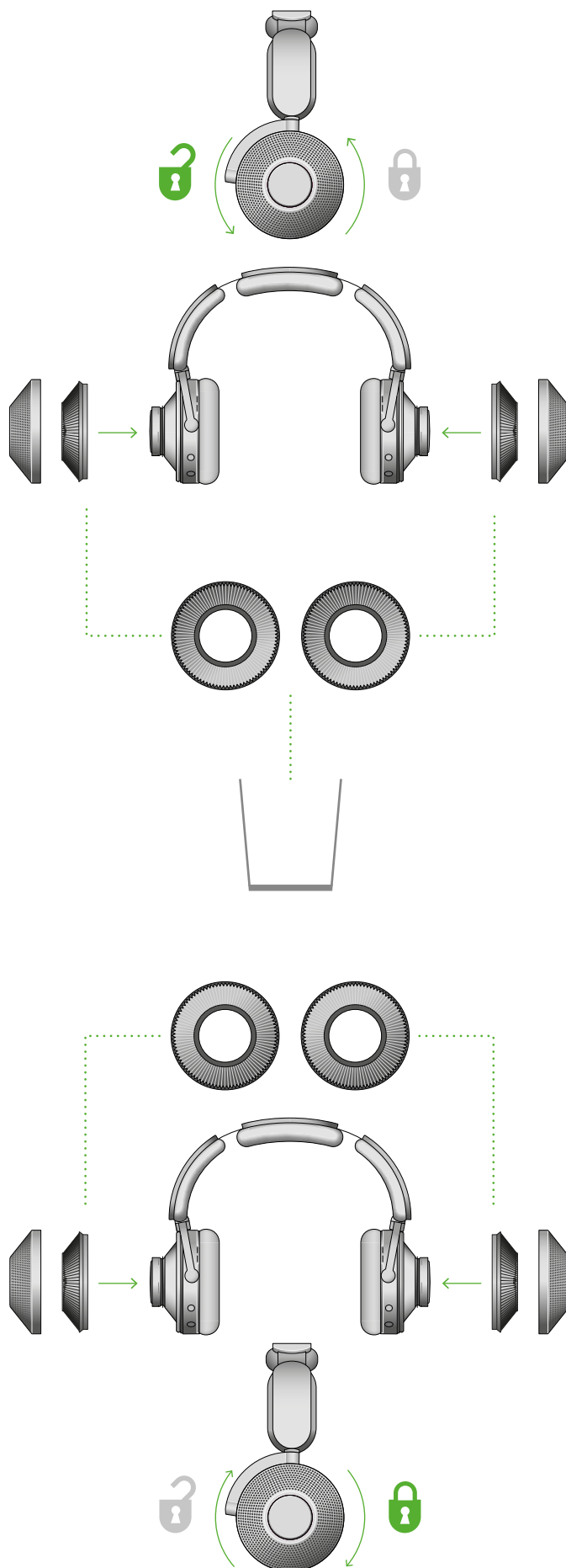

清潔 Dyson Zone™ 空氣淨化耳機

定期清潔你的耳機，對維持最佳性能表現非常重要。
請讓你的耳機有足夠時間晾乾，才再次使用。

基於所用的物料及製造過程，產品以及其包裝可能會
有輕微的氣味。

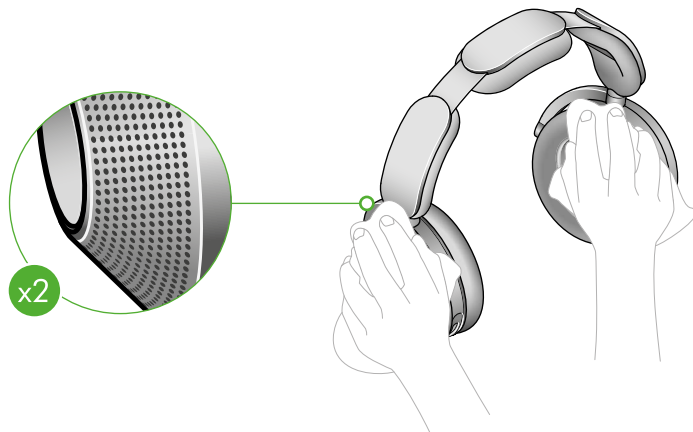

快速清潔

耳罩面蓋

使用柔軟、微濕的無絨抹布，清除耳罩面蓋細孔上的
灰塵或碎屑。

耳罩軟墊

使用柔軟、微濕的無絨抹布，清除灰塵或碎屑。

面罩

使用柔軟、微濕的無絨抹布，清除灰塵或碎屑。



定期清潔

移除面罩

將面罩推下，並輕輕將它拉離兩邊耳罩。

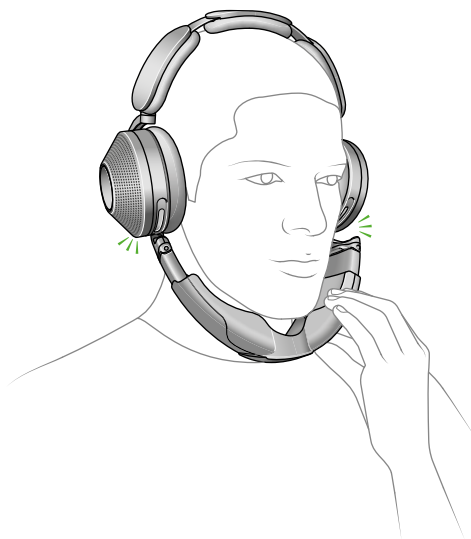

捏緊網格的外圍邊緣，直到將它拉離面罩。

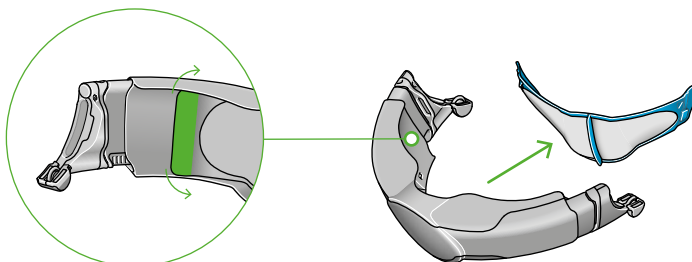

將側面的延伸部分滑出，以從面罩上鬆脫。

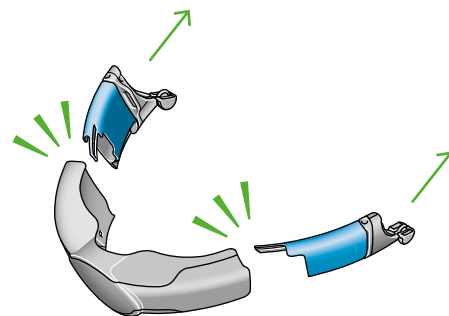

清洗面罩

使用溫水及洗潔精清洗面罩及網格。
使用 Dyson 面罩清潔刷以觸及所有位置。

徹底沖洗所有組件。

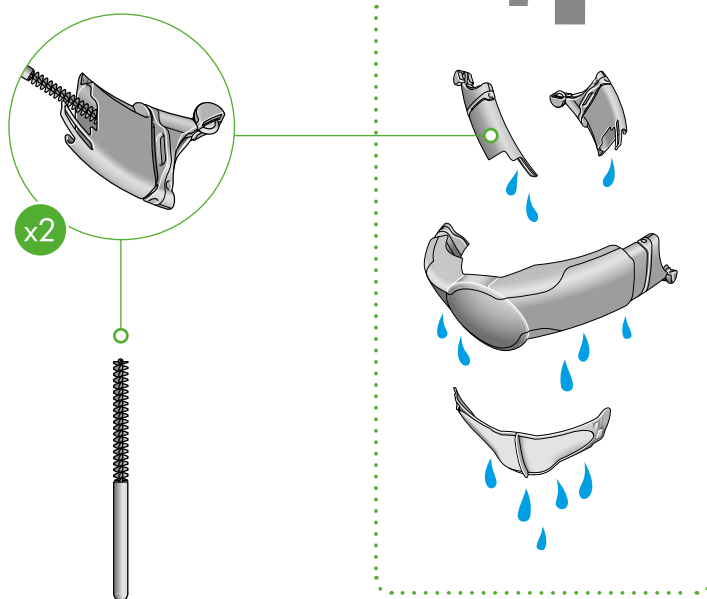

晾乾面罩

將面罩放於通風良好而溫暖的位置晾乾。

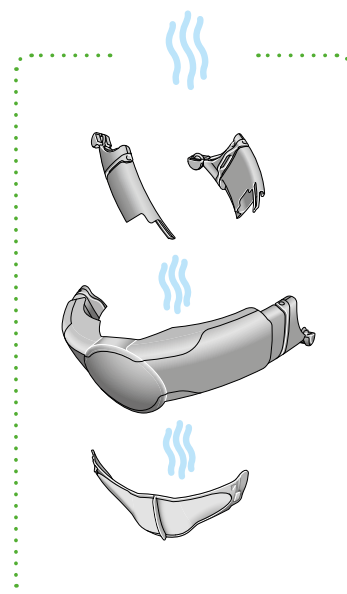

重新組裝你的耳機

重新組裝面罩

請確保面罩所有組件都完全乾透，才進行重新組裝。

將側面的延伸部分滑入，直至穩妥栓接。

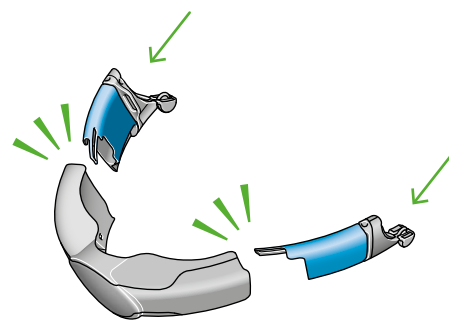

置入內部網格。

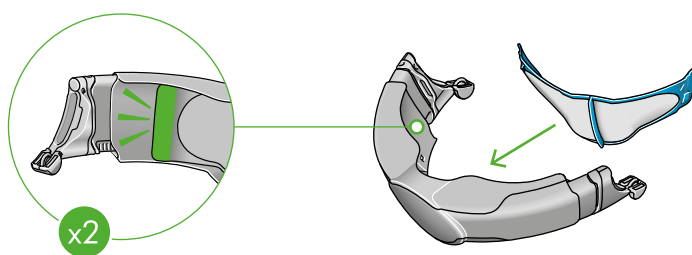

重新連接面罩至耳機。

